

CAS500

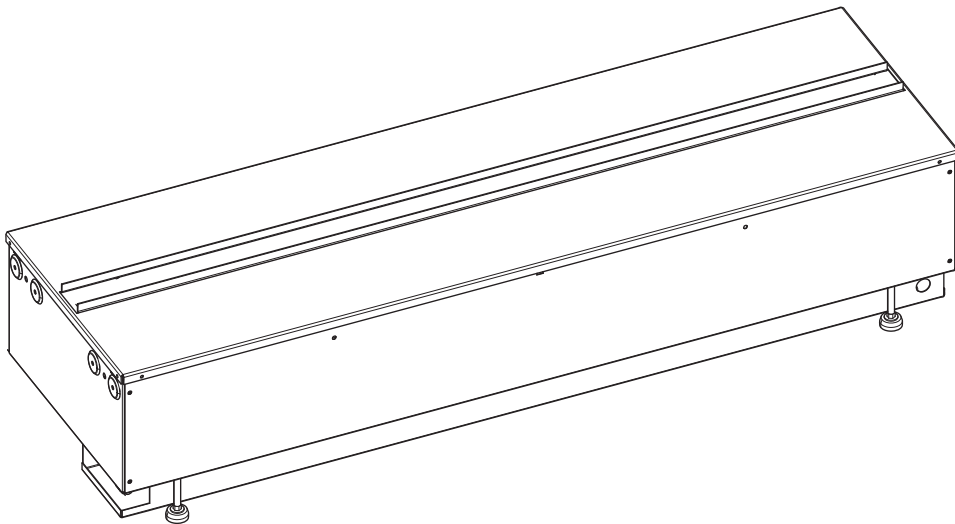

CAS1000



08/53962/0 Issue 1

GB	1
DE.....	10
NL.....	19
FR	28
IT.....	37
PL	46

Introduction

Please read this information guide carefully to be able to safely install, use and maintain your product.

Important Safety Advice

When using electrical appliances, basic precautions should always be followed to reduce the risk of fire, electrical shock and injury to persons, including the following:

If the appliance is damaged, check with the supplier before installation and operation.

Do not use outdoors.

Do not use in the immediate surroundings of a bath, shower or swimming pool.

Do not locate the appliance immediately below a fixed socket outlet or connection box.

This appliance can be used by children aged from 8 years and above and persons with reduced physical, sensory or mental capabilities or lack of experience and knowledge if they have been given supervision or instruction concerning use of the appliance in a safe way and understand the hazards involved. Children shall not play with the appliance. Cleaning and user maintenance shall not be made by children without supervision.

Children of less than 3 years should be kept away unless continuously supervised.

Children aged from 3 years and less than 8 years shall only switch on/off the appliance provided that it has been placed or installed in its intended normal operating position and they have been given supervision or instruction concerning use of the appliance in a safe way and understand the hazards involved. Children aged from 3 years and less than 8 years shall not plug in, regulate and clean the appliance or perform user maintenance.

CAUTION: Some parts of this product can become very hot and cause burns. Particular attention has to be given where children and vulnerable people are present.

Do not use this appliance in series with a thermal control, a program controller, a timer or any other device that switches on the heat automatically, since a fire risk exists when the heater is accidentally covered or displaced.

Ensure that furniture, curtains or other combustible material are positioned no closer than 1 meter from the appliance.

In the event of a fault unplug the appliance.

Unplug the appliance when not required for long periods.

Although this appliance complies with safety standards, we do not recommend its use on deep pile carpets or on long hair type of rugs.

The appliance must be positioned so that the plug is accessible.

If the supply cord is damaged it must be replaced by the manufacturer or service agent or a similarly qualified person in order to avoid a hazard.

Keep the supply cord away from the front of the appliance.

WARNING: In order to avoid overheating, do not cover the appliance. Do not place material or garments on the appliance, or obstruct the air circulation around the appliance.

The appliance carries a DO NOT COVER warning symbol. 

This appliance is not equipped with a device to control the room temperature. Do not use this appliance in small rooms when they are occupied by persons not capable of leaving the room on their own, unless constant supervision is provided.

General Information

Only use filtered/decalcified water in this appliance.

Unpack the appliance carefully and retain the packaging for possible future use, in the event of moving or returning the fire to your supplier.

Always ensure that the appliance is sitting on a level surface.

The appliance is a flame effect only.

The appliance is designed to be built into a surround or built into a wall.

Please note: Used in an environment where background noise is very low, it may be possible to hear a sound which is related to the operation of the flame effect. This is normal and should not be a cause for concern.

Once installed, never move this appliance or lay on its back, without draining the water from sump and water tank. Moving the product without draining it, may result in the activation of the leak prevention valve. See "Changing the Leak Prevention Valve" paragraph below under Maintenance for further information.

The water tank, sump, sump lid, tank cap and air filters must be cleaned once every 2 weeks, particularly in hard water areas.

If you intend not using the appliance for longer than 2 weeks, drain the water from sump and water tank and dry the sump.

The sump and the water tank in this product are treated with a biocidal product, Silver Biocide. This conforms to the latest relevant ISO standard

Do not drink the water from the sump or from the water tank(s)

This appliance is intended to be permanently connected to the water mains and not connected by a hose-set.

Installation Instructions

This section describes how to install and set up your fire.

Before you start:

Ensure that all packing items are removed (read any warning labels carefully) and retain all packing for possible future use.

Before connecting the appliance, check that the supply voltage is the same as that stated on the appliance.

CONNECTIONS REQUIRED IN ADVANCE OF INSTALLATION

Electrical Connection

Please ensure a 240V / 13A power socket is located within 1m of the product.

Water Connection

Please ensure a water connection is located within 1m of the product. The water connection should be one of the following:

A male ¾ inch BSP connection (same as a standard supply for a washing machine)

A male ½ inch BSP connection (Fig 5.1)

Both the water and electrical connections should be accessible during product installation so that the connections can be made to the product easily.

BUILDING THE PRODUCT SURROUND/ENCLOSURE

This product can be built into a wall, surround or structure. Please take note of the product dimensions (Fig.1) and build your wall, surround or structure accordingly. Suitable clearance should be provided to allow the product to be installed easily.

You are required to leave a minimum of 400mm from the base of the fuel bed to any shelf/enclosure above the product (Fig. 2). This will allow enough space above the product to allow the flame effect to form fully and not to be obstructed. When determining a location for the product, ensure that the unit will not be susceptible to drafts, vents, ceiling fans and other air currents. Similar to a candle, large movements of air will affect the unit's ability to create and maintain the flame effect. If the desired location is susceptible to significant air movement, i.e. air vents, the different installation options illustrated in Fig 2 can be used.

VENTILATION

This product needs free ventilation from underneath to operate correctly. There are slots on the underside of the product to allow this free air through the product. The free ventilation helps keep the electronic components cool and allows the mist to rise and leave the product. Please see Fig 3 & 4 for examples of the required ventilation. Please take note of the requirement for a ventilation opening on the shelf where the product sits, to allow a clear path for the air to get to the product (Fig 4).

CAS500 Free Ventilation Area: Minimum 210cm²

CAS1000 Free Ventilation Area: Minimum 420cm²

WATER CONNECTION

It is recommended that you consult a qualified plumber to ensure a safe and secure installation.

Two adaptors have been supplied with the product to connect the ¼" blue PVC pipe of the product to mains water (Fig 5.1). Either the white ½ inch or the grey ¾ inch adaptor can be used to connect the product to the mains. For reference, the ¾ inch adaptor is the same connection used on most washing machine supplies. Once the correct mains water connection has been installed, follow the steps below to connect your product to the water supply.

1. With the water supply turned off, connect the correct adaptor to the main water supply. (Fig 5.1)
2. Position the water filter (Fig 5.5) in a suitable location. This will need to be accessed for future replacement. The two fixing clips can be used to fix the filter to a solid surface, if required.
3. Using a sharp knife or blade, cut two lengths of the blue PVC pipe. One length (Fig 5.2) should be long enough to travel from the adaptor at the main supply to the ball valve (Fig 5.3). The second length (Fig 5.4) should be long enough to travel from the ball valve to the inlet of the filter. When cutting the pipe, ensure that the end of the tubing is cut square to prevent leaking.
4. Insert the cut pipe into the fittings, ensuring each one is pushed in fully. About 12mm of the end of the pipe should be inserted into each fitting. When inserting pipe into the filter, take note of the flow direction on the filter and ensure the pipe from the main supply is fitted to the inlet of the filter.
5. Following the same steps above, cut a length of pipe (Fig 5.6) from the outlet of the water filter to the ball valve which has been supplied already connected to the product (Fig 5.7).
6. Before connecting the pipe to the ball valve on the product, flush out the newly plumbed pipe by opening the valve and allowing water to flow. This is to prevent any debris from the installation from entering the product. Once the piping has been flushed out, connect the pipe into the ball valve on the product.
7. Before fully installing the product, inspect all water connections by opening each of the valves in turn and ensuring that no leaks are present.

Water Connection – Additional Information

Water Pressure: the water pressure on the appliance should be between 8Bar (800Kilopascals) and 0.5Bar (50Kilopascals). Where required, use a pressure reducing valve.

If the product is being supplied from a header tank, a head of at least 2 metres must be maintained above the product.

ELECTRICAL CONNECTION

Plug the fire into a 13amp/240 Volt outlet. Be sure to have access to the plug after installation to allow for disconnection. Ensure that the supply cable exits at the back of the fire at the right or left hand corner to suit your supply socket location and is not trapped under the fire such that it might cause it to be damaged.

The appliance can be connected to the fixed wiring of the premises through a suitable connection box positioned adjacent to the appliance. This electrical installation must be carried out by a competent electrician and be in strict accordance with the current I.E.E regulations for Electrical Equipment in Buildings.

The electrician can remove the supplied plug by the following;

1. Lift off the fuelbed and put switch 'A' into the off position (Fig 21).
2. Ensure that the appliance is unplugged.
3. Lift off the access cover by removing the retaining screw (Fig 6).
4. Unscrew and remove the Live, Neutral and Earth wires (Fig 7A)
5. Unscrew the cable clamp (Fig 7B) and remove the supply cord.
6. The electrician can then connect the wire from the appliance to the connection box (by following the steps above in reverse) ensuring that it incorporates a double pole isolating switch, having a contact separation of at least 3mm. Brown - Live (L), Blue - Neutral (N) and Green/Yellow - Earth (E)

INSTALLING THE PRODUCT INTO SURROUND/ENCLOSURE

Once your enclosure has been built to the required dimensions and plumbing and electrical connections have been installed, follow the steps below to install your product.

1. Sit the product on the constructed base, ensuring the cable and pipes are accessible and not caught under the product.
2. Ensure the product is at the correct height to suit the installation and ensure it is adequately level. This can be done by adjusting the adjustable feet with a flat head screwdriver. (Fig 8) The levelness of the product can be verified by checking the on-board spirit level which is located on the metal base towards the back of the fire (Fig 9).
3. Once the product is at the correct height and is level, centre the product within the opening. If using the LED log fuel bed (which is wider than the product), this can be done by fitting the fuel bed to the product. The fuel bed will centre itself within the opening and its guides will centre the product underneath (Fig 10).
4. With the product in its final position, remove the fuel bed and screw the product to the surround using the four fixing holes shown in Fig 11.

COMMISSIONING/INITIAL PRODUCT START-UP

Connecting the Receiver/Tethered Remote

Insert the 3.5mm jack of the Bluetooth receiver into the socket at the back of the appliance (Fig. 12). It is important to ensure that the jack is pushed fully into the socket. Failure to fully insert the jack will prevent the product from functioning correctly. The receiver has a cable length of 1.4m which will allow you position it anywhere around the product. If you prefer to hide it, the receiver can be placed inside the surround/wall. Please ensure that the receiver is not enclosed in metal, concrete or any other dense material, this will affect the signal from the remote control.

Initial Product Start-up

In some cases, where low water pressure exists, the product may start to fill with water but not complete its first fill within the allowed time period of 120 seconds. If this situation occurs, the product will start to flash four times 120 seconds after first turning on the product. Reset the product by switching off the main switch and leaving it rest for 30 seconds. Switch the main switch back on again and start the product using the power/standby button. The product will then be able to complete its first fill. Please note, if no water is present in the sump, there may be an issue with the water supply to the product. This error will be represented by the product flashing two times 90 seconds after first turning on the product. Check all connections and ensure that there are no leaks. Also check that the leak prevention valve has not been activated; see “Changing the Leak Prevention Valve Pad” paragraph below under “Maintenance”.

Installing the Log Fuel Bed (If Supplied)

The product is supplied with a ‘metal fuel bed’ fitted. If you have chosen to operate your product with a log fuel bed, remove this metal fuel bed and retain it for future use (Fig. 13). Follow the steps below to install the log fuel bed.

1. Gently lift the LED Log fuel bed out of its packaging. CAUTION: The fuel bed weighs 5kg. Be sure to only lift the fuel bed by the two centre logs (Fig. 14).
2. Place the fuel bed on top of the appliance, there are 4 plastic guides under the fuel bed to help locate it (Fig.10). Please note the fuel bed can be placed front to back or back to front on the product.
3. Once the fuel bed is in place, remove the small loose log (Fig 15). This small log is secured with magnets and should easily lift off the fuel bed.
4. Locate the DC jack under the small log and connect it to the corresponding DC jack located on the product through the hole in the fuel bed (Fig.16).
5. Each log fuel bed is supplied with a loose non LED log. For single CAS500 installations, this can be placed on top of the fuel bed or stored away with the packaging. For CAS1000 or multiple product installations, the loose log can be placed on the centre join between two fuel beds (Fig 17).

MULTIPLE PRODUCT INSTALLATION (DAISY CHAINING)

Power and Water Connections

Both the CAS500 and CAS1000 products can be installed side by side to elongate the flame effect. When supplying power to multiple products, ensure the maximum wattage of the combined products does not exceed the rated capacity of the MCB in the circuit. The water supply to multiple products should be constructed in a manifold style configuration and sized appropriately for the number of units that are being installed so a consistent volume water and pressure is being supplied to each unit.

Multiple Product Control

Each product can be paired with its own remote or multiple products can be paired a single remote. Please note a maximum of six individual products (either CAS500 or CAS1000) can be connected to a single Bluetooth remote control. This will allow for control of all products at once with a single remote control. Additionally, the software of the product has been designed in such a way that when multiple products are connected to a main switch, products can be manually switched off and when switched back on they will operate in the same state as before they were switched off.

Multiple Product Installation

Follow steps 1-4 in “Installing the Product into Surround/Enclosure” to fit the first product. It is important that the first product is orientated so that the side of the product with the slots is left free and not connected to first end of the installation (Fig 18).

1. When the first product is installed and securely fixed, prepare the second product by unscrewing the joining screws (Fig 19A) and screwing them into the opposite side of the metalwork (Fig 19B). Please note, these screws should not be fully tightened and 5-10mm of thread should be left protruding from the edge of the product.
 2. Fit the second product beside the first product, ensuring the protruding screws of the second product engage with slots of the first product. (Fig 20)
 3. Ensure the second product is at the correct height to match the first product and ensure it is adequately level. This can be done by adjusting the adjustable feet with a flat head screwdriver. (Fig 8) The levelness of the product can be verified by checking the on-board level (Fig 9)
 4. Tighten the screws of the second product so that it joins tightly with the first product.
- Additional products can be fitted to the second product by following steps 1-4 above.

Operating the Product

This section describes how to activate your fire using either the manual controls or remote control.

MANUAL CONTROLS







The manual controls are located beneath the fuel bed. (Fig 21)

CAS500

Mains Switch - Controls the electricity supply to the appliance. (Fig 21A)

Note: This switch must be in the 'ON' (I) position for the appliance to operate

Button Panel - Controls the functioning of the appliance. (Fig 21B)







-  is the on/standby button. Press it to turn on and off the flame effect. Turning it on will be indicated by a single beep and the main LED lights activating. Be careful not to look directly into the LED's as they can be very bright. Although the main LED lights operate immediately, a further 45 seconds of warm up time is required before the flame effect starts.
-  is the Pairing button. This will pair your remote control to the receiver. See 'Remote Control Operation' for details.
-  is the test mode button. This will be used by the manufacturer and the Service Engineer.
-  is the reduce flame button. Press this to reduce the height/intensity of your flame. You will hear an audible beep when you reach the minimum level.
-  is the increase flame button. Press this to increase the height/intensity of your flame. You will hear an audible beep when you reach the maximum level.
-  is the reduce fire crackling sound. Press this to reduce the volume of the crackling sound. The minimum volume for this is off
-  is the increase fire crackling sound. Press this to increase the volume of the crackling sound.

CAS1000

Mains Switch - Controls the electricity supply to the appliance. (Fig 21A)

Note: This switch must be in the 'ON' (I) position for the appliance to operate





Button Panel 'C' Controls the functioning of the left side of product while Button Panel 'D' controls the functioning of the right side of the product. Please note the flame height and fire crackling noise can be controlled independently on each individual side of the product.

-  is the on/standby button. Press it to turn on and off the flame effect. Turning it on will be indicated by a single beep and the main LED lights activating. Be careful not to look directly into the LED's as they can be very bright. Although the main LED lights operate immediately, a further 45 seconds of warm up time is required before the flame effect starts.
-  is the pairing button. This will pair your remote control to the receiver. See 'Remote Control Operation' for details.
-  is the test mode button. This will be used by the manufacturer and the Service Engineer.
-  is the reduce flame button. Press this to reduce the height/intensity of your flame. You will hear an audible beep when you reach the minimum level.
-  is the increase flame button. Press this to increase the height/intensity of your flame. You will hear an audible beep when you reach the maximum level
-  is the reduce fire crackling sound. Press this to reduce the volume of the crackling sound. The minimum volume for this is off. You will hear an audible beep when you reach the minimum level.
-  is the increase fire crackling sound. Press this to increase the volume of the crackling sound. You will hear an audible beep when you reach the maximum level.

RECEIVER CONTROLS



The product can also be controlled using the receiver which is supplied with the product. (Fig 12)

CAS500

-  is the on/standby button. Press it to turn on and off the flame effect.
-  is used to mute the fire crackling sound. Press this to turn on and off the crackling sound. The volume can be adjusted on the manual controls of the appliance. Please note that the mute setting will not be saved after a product restart. The crackling sound can be turned off completely by using the volume control buttons on the button panel to reduce the volume to its minimum setting. This minimum setting will be remembered after a product restart.
-  is the reduce flame button. Press this to reduce the height/intensity of your flame. You will hear an audible beep when you reach the minimum level.
-  is the increase flame button. Press this to increase the height/intensity of your flame. You will hear an audible beep when you reach the maximum level.

CAS1000

-  is the on/standby button. Press it to turn on and off the flame effect.



-  is used to mute the fire crackling sound. Press this to turn on and off the crackling sound. The volume can be adjusted on the manual controls of the appliance. Please note that the mute setting will not be saved after a product restart. The crackling sound can be turned off completely by using the volume control buttons on the button panel to reduce the volume to its minimum setting. This minimum setting will be remembered after a product restart.
-  is the reduce flame button. Press the upper reduce flame button to reduce the height/intensity of the flame on the left hand side of the product. Press the lower reduce flame button to reduce the height/intensity of the flame on the right hand side of the product. You will hear an audible beep when you reach the minimum level.
-  is the increase flame button. Press the upper increase flame button to increase the height/intensity of the flame on the left hand side of the product. Press the lower increase flame button to increase the height/intensity of the flame on the right hand side of the product. You will hear an audible beep when you reach the maximum level.

REMOTE CONTROL

The remote control is supplied with 2xAAA batteries. Remove the battery cover from the underside of the remote control and after removing the batteries from the plastic wrapping fit them into place. Replace the battery cover. With the product powered off, a functional test can be carried out on the remote control by pushing any button and observing the blue LED at the top of the remote flashing with each button push.

Pairing the Remote Control





The remote control has wireless Bluetooth technology and needs to be paired to the receiver. This can be done by following the steps below.

1. Press the rocker switch to the on (I) position; a single beep will be heard.
2. Press the  button on the Button Panel; the product will turn on.
3. Press the  button on the Button Panel, the LED's will start to slowly blink on and off.
4. Press the  button on the remote control; the product LEDs will flash quickly three times and the product will then automatically switch off. The remote control is now paired to the product and can be used to switch it back on.



The operation of the remote control is the same as described in 'Receiver Controls'. You can pair multiple products to the one remote control by repeating the pairing operation as above on your subsequent products. Please note a maximum of six CAS500 or CAS1000 products can be paired to the one remote control.

Pairing the Remote Control to Multiple Products

If you are installing multiple CAS500/CAS1000 products you can pair them to a single remote control. To do this, please install the products as described in the "Installation Instructions". Ensure that all products are connected to mains power and have water supplied. If you are pairing CAS1000 and CAS500 products please choose the 6 button remote control as the master remote control.

1. Pair the first product as described in steps 1-4 above.
2. On your second product, press the rocker switch to the on (I) position; a single beep will be heard.
3. Press the  button on the Button Panel; the product will turn on.
4. Press the  button on the Button Panel, the LED's will start to slowly blink on and off.
5. Press the  button on the remote control; the LEDs will flash quickly three times and the product will then automatically switch off. The remote control is now paired to the two products and can be used to switch them on.
6. Repeat the above steps to pair the next product.
7. When all products are paired, test the remote control by pressing the  button. If any of the products fail to receive a signal from the remote control you can bring that product back in line with the others via the Manual Controls or the receiver controls.

GETTING THE DESIRED FLAME EFFECT

1. Switch the appliance on by pressing the main switch to the on position and pressing the  button. The flames will start after 45seconds.
2. Press the  and  buttons to adjust the flame to your desired level. Please give the flame generator time to react to the changes you make.

Once you have made your adjustments to both the flame height and crackling sound, the appliance will keep these settings even if you power off the appliance by either the on/standby button or by the main switch. The next time you switch on the appliance, it will start up as normal, wait 45 seconds for the flames to start and then revert to the adjusted settings.

Nozzle Inserts

Nozzle inserts have been supplied and fitted to the nozzle opening. These inserts are used to alter the profile of the flame effect. These inserts can be removed if a different flame profile is preferred. In addition to these inserts, inserts for blocking the flame in certain areas have also been supplied. To fit these inserts, remove the existing inserts that have been supplied and fitted to the product. Break the blocking inserts into the required length. Snap the inserts into the nozzle opening in the desired location. See Fig 22 for further details.

Maintenance

GENERAL TIPS

Only use filtered/decalcified water in this appliance.

Always ensure that the appliance is sitting on a level surface.

If you intend not using the appliance for longer than 2 weeks, remove and empty the sump and water tank.

Once installed, never move this appliance or lay on its back, without draining the water from sump.

Moving the product without draining it, may result in the activation of the leak prevention valve. See “Changing the Leak Prevention Valve“ paragraph below.

CLEANING

Warning – Always press Switch ‘A’ to the ‘OFF’ (0) position (Fig 21) and disconnect from the power supply before cleaning the fire.

We recommend cleaning the following components once every 2 weeks, particularly in hard water areas:

Sump, Nozzle, Tank cap and seal, Air filter

For general cleaning use a soft clean duster – never use abrasive cleaners.

To remove any accumulation of dust or fluff, the soft brush attachment of a vacuum cleaner should occasionally be used.

Sump

1. Press Switch ‘A’ to the ‘OFF’ (0) position (Fig 21)
2. Gently lift off the fuel bed and place it aside.
3. Disconnect the ‘fill cap’ by turning it clockwise until it clicks out of the locked position (Fig 23). Lift it out and rotate the pipe and connections so that the fill cap is placed out of the way of the sump.
4. Disconnect the electrical connectors to the transducers, located on the right side of the sump. (Fig 24).
5. There are two orange clips holding down the nozzle on the sump; one on the left and one on the right hand side of the nozzle. On the left side, press in the clip with one hand and with the other lift the nozzle out of the clip. Repeat this for the right side (Fig 25). The nozzle can now be lifted up and placed aside (Fig 26).
6. Gently lift up the sump (Fig 27), taking care to keep it level so as not to spill any water. Sit the sump in the sink.
7. Carefully empty the sump into the sink taking note that the transducer is held in place by a retaining clip.
8. Put a small amount of washing up liquid into the sump, and using a soft brush, gently clean all surfaces in the sump and gently clean the transducer including the cone and metal discs located in the top grooved surface.
9. When cleaned, thoroughly rinse the sump with clean water to remove all traces of washing up liquid.
10. Clean the nozzle with a soft brush and flush out thoroughly with water.
11. Reverse the above steps 1 – 6 to reassemble.

Transducer

The transducer is a consumable item and may need to be replaced through time, depending on its usage. Replacement transducers can be purchased from our your dealer. The transducer is fixed in the sump with a plastic clip. If you need to replace your transducer:

1. Follow the steps 1-5 in the CLEANING - Sump section under ‘Maintenance’ to gain access to the transducer.
2. Press the clip back and lift the transducer upwards out of its holder.
3. Place the new transducer into the sump, ensuring the its cable does not sit over the cone.
4. Reverse the above steps to reassemble the nozzle and sump.

Air Filter

1. Gently lift out the fuel bed and place it aside.
2. Gently slide the air filter upwards out of its plastic holder. (Fig.28)
3. Gently rinse with water in the sink and dry with fabric towel.
4. Replace the filter making sure that the coarse black filter is facing outwards.
5. Replace the fuel bed.

CHANGING THE LEAK PREVENTION VALVE PAD

A leak prevention valve has been fitted to the appliance as an additional safety measure (Fig 29). In the unlikely event that a leak occurs inside the product, the valve will prevent water from flowing to the product. When the valve has been activated, the pad within the valve absorbs water and expands, shutting off the valve. It can be verified that the valve has been activated if the pad has expanded and the arm of the valve is in its upper position (Fig 30A). If the valve has been activated, the pad must be replaced. A spare pad has been supplied with the product, please follow the steps below to change the pad.

1. In order to gain access to the valve, the nozzle and the sump must be removed first. Follow steps 1-6 above under “Sump” to remove the sump and nozzle.
2. Verify that the valve has been activated by checking the orientation of the valve arm. If the pad has expanded and the valve arm is in the upper position (Fig 30A), the valve has been activated.

3. Remove the old expanded pad and dry the area around the valve. Replace the pad with a new pad, while ensuring the new pad does not come into contact with water.
4. Close the arm of the valve on top of the newly fitted valve (Fig 30B).
5. Replace the sump and nozzle and check that the product is operating by switching it on and ensuring water is flowing into the sump. The product should be carefully inspected for leaks after replacing the valve.

Please note the product is not to be operated without the pad being fitted to the leak prevention valve. If leaking persists after replacing the valve, contact your dealer or service agent.

Additional Information

AFTER SALES SERVICE

Your product is guaranteed for two years from the date of purchase. Within this period, we undertake to repair or exchange this product free of charge (excluding transducer discs & subject to availability) provided it has been installed and operated in accordance with these instructions. Your rights under this guarantee are additional to your statutory rights, which in turn are not affected by this guarantee.

RECYCLING



For electrical products sold within the European Community - At the end of the electrical products useful life it not be disposed of with household waste. Please recycle where facilities exist. Check with your Local Authority or retailer for recycling advice in your country.

PATENT / PATENT APPLICATION

Products within the Optimyst range are protected by one or more of the following patents and patent applications:

Great Britain GB2460259B, GB2475794B, GB2418014, EP2029941, GB2436212, GB2402206B

United States US8413358, US8136276, US7967690, US8574086

Russia RU2434181

European EP2029941, EP2315976, EP1787063 (A1), EP2388527, EP2029941,

China CN101883953A, CN102105746A, CN101057105 (A), CN101438104

Australia AU2009248743A1, AU2007224634

Canada CA2725214, CA2579444, CA2645939

South Africa ZA2008/08702

Mexico MX2008011712

South Korea KR101364191

Japan JP5281417, JP5496291

Brazil BRP10708894

India 4122/KOLNP/2008

New Zealand NZ571900

Troubleshooting

The product has been designed to highlight particular errors by flashing the on board LED lights. The lights will flash a number of times corresponding to the error that is occurring, Please see the table below for the meaning of each of the number of flashes.

Symptom	Cause	Corrective Action
Product will not operate. LEDs continuously blink twice on one side	Low Water reading on side that is blinking	Check the water supply to the product. Check if the Leak Prevention Valve has been activated. Replace pad if necessary (Fig 29)
Product will not operate. LEDs continuously blink once every 8 seconds on one side	Overflow Detection on side that is blinking	Switch off the product and the water supply. Contact your dealer for assistance. Check if the Leak Prevention Valve has been activated. Replace pad if necessary (Fig 29)
Product will not operate. LEDs continuously blink four times	Fill time from min to max level has been exceeded	If experienced on first fill of product, switch product off using the main switch, leave rest for 30seconds and restart the product. If experienced during normal operation of the product, check that there is sufficient water pressure to supply the product.
Little or No Mist Generation	Transducer not operating correctly Transducer is dirty Transducer is not sitting correctly in sump Fan is obstructed or blocked Nozzle is not on sump correctly Nozzle is blocked	Check operation of transducer Clean sump and transducer thoroughly Switch off product, take nozzle off sump and ensure transducer is fitted in sump correctly Remove air filter and clean. Ensure it is placed back in product correctly. Ensure Nozzle is sitting on sump correctly Clean sump, transducer and nozzle thoroughly
The flame effect has too much smoke.	Flame effect setting is too high	Turn down the flame effect. Give the product time to adjust to the new setting
Bluetooth Receiver stops working	Loose connection	Check connection to jack (Fig 12)
Remote Control stops working	Bluetooth range issue Bluetooth Receiver connection is loose Remote control batteries need replacing	Check positioning of Bluetooth Receiver. Ensure it is not encased in metal or concrete. Check connection to jack (Fig 12) Replace batteries with two new AAA batteries

Einleitung

Lesen Sie diese Informationen bitte sorgfältig, um in der Lage zu sein, das Gerät sicher zu installieren und zu warten.

Wichtige Sicherheitshinweise

Wenn Sie elektronische Geräte verwenden, sollten grundlegende Sicherheitsvorkehrungen immer zur Anwendung kommen, um die Gefahr von Feuer, einem elektrischen Schlag und Verletzungen zu vermeiden, dazu zählen:

Wenn das Gerät defekt ist,

Nicht draußen verwenden.

Nicht in unmittelbarer Umgebung von Badewannen, Duschen oder Schwimmbecken verwenden.

Nicht unter einer fixen Steckdose oder einer Anschlussbox stellen.

Dieses Gerät darf von Kindern benutzt werden, die 8 Jahre oder älter sind und reduzierte körperliche, sensorische und geistige Fähigkeiten bzw. mangelnde Erfahrung aufweisen, wenn sie dies unter Aufsicht oder Anleitung tun und sie über die möglichen Gefahren bei der Benutzung dieses Geräts aufgeklärt wurden. Kinder dürfen mit diesem Gerät nicht spielen. Die Reinigung und Wartung dieses Geräts durch Kinder darf nicht ohne Aufsicht erfolgen.

Kinder, die jünger als 3 Jahre sind, sollten von diesem Gerät ferngehalten werden, wenn sie nicht unter permanenter Aufsicht sind.

Children aged from 3 years and less than 8 years shall only switch on/off the appliance provided that it has been placed or installed in its intended normal operating position and they have been given supervision or instruction concerning use of the appliance in a safe way and understand the hazards involved. Kinder zwischen 3 und 8 Jahren dürfen das Gerät nicht einstecken, es reinigen oder Wartungsarbeiten durchführen.

WARNUNG: Einige Teile dieses Geräts können sehr heiß werden und Verbrennungen verursachen. Particular attention has to be given where children and vulnerable people are present.

Das Gerät nicht zu einer Wärmeregulierung, einer Programmsteuerung, einer Zeitschaltuhr oder einem anderen Gerät in Reihe schalten, mit dem die Wärmequelle automatisch geschaltet wird. Bei versehentlicher Blockierung oder Verstellung des Heizgeräts besteht Brandgefahr. Stellen Sie sicher, dass sich Möbel, Vorhänge oder andere brennbare Materialien nicht näher als 1 Meter vom Gerät befinden.

Sollte ein Fehler auftreten, bitte das Gerät ausstecken.

Stecken Sie das Gerät aus, wenn es längere Zeit nicht benutzt wird.

Although this appliance complies with safety standards, we do not recommend its use on deep pile carpets or on long hair type of rugs.

The appliance must be positioned so that the plug is accessible.

If the supply cord is damaged it must be replaced by the manufacturer or service agent or a similarly qualified person in order to avoid a hazard.

Halten Sie das Stromkabel vom vorderen Teil des Geräts fern.

WARNUNG: Um Überhitzung zu vermeiden das Gerät nicht abdecken. Keine Materialien oder Textilien auf das Gerät legen oder den Luftfluss um das Gerät herum beeinträchtigen.

Das Gerät trägt ein Warnetikett mit der Aufschrift: NICHT BEDECKEN. 

Dieses Gerät besitzt keine Raumtemperaturkontrolle. Verwenden Sie das Gerät nicht in kleinen Räumen, wenn die Personen im Raum nicht in der Lage sind, den Raum selbst zu verlassen, es sei denn, sie werden stets beaufsichtigt.

Allgemeine Informationen

Verwenden Sie in diesem Gerät nur gefiltertes Leitungswasser.

Packen Sie das Gerät sorgfältig aus und bewahren Sie die Verpackung für den Fall auf, dass Sie das Gerät zu Ihrem Lieferanten bringen oder zurückschicken.

Stellen Sie immer sicher, dass das Gerät auf einer ebenen Fläche steht.

Es handelt sich dabei lediglich um ein Gerät mit Flammeffekt.

Das Gerät ist darauf ausgelegt, in einen Rahmen oder in eine Wand eingebaut zu werden.

Hinweis: In leisen Umgebungen ist ein hörbares Geräusch des Geräts möglich, welches vom Betrieb des Flammeffekts herrührt. Dies ist normal und stellt kein Problem dar.

Einmal installiert, bewegen Sie dieses Gerät niemals und legen Sie es nicht auf den Rücken, ohne das Wasser aus der Wanne und dem Wassertank abzulassen. Wenn Sie das Gerät bewegen, ohne dass das Wasser auslaufen kann, führt dies zur Aktivierung des Auslaufstoppventils. Siehe untenstehenden Abschnitt „Austausch des Auslaufstoppventils“ unter Wartung für weitere Informationen.

Der Wassertank, der Sumpf, der Wannendeckel, der Tankdeckel und die Luftfilter müssen alle 2 Wochen gereinigt werden, insbesondere in Gebieten mit hartem Wasser.

Wenn Sie das Gerät länger als 2 Wochen nicht benutzen, lassen Sie das Wasser aus dem Sammelbehälter und dem Wassertank ab und trocknen Sie den Sumpf.

Der Sumpf und der Wassertank in diesem Produkt sind mit dem Biozidprodukt Silberbiozid behandelt, um schädliche oder unerwünschte Organismen zu bekämpfen. Dies entspricht dem neuesten einschlägigen ISO-Standard.

Trinken Sie nicht das Wasser aus dem Sumpf oder aus dem/den Wassertank (en).

Das Gerät sollte permanent an die Wasserversorgung angeschlossen sein und nicht durch ein Schlauchset verbunden werden.

Installationsanleitung

In diesem Abschnitt wird beschrieben, wie Sie Ihr Feuer einrichten und installieren.

Vor Beginn:

Stellen Sie bitte sicher, dass alle Verpackungsmaterialien entfernt wurden (Warnkennzeichnungen sorgfältig lesen) und bewahren Sie die Verpackung für mögliche Wiederverwendung auf.

Vor Anschluss des Geräts an das Stromnetz prüfen Sie bitte, dass die Voltzahl der Zahl entspricht, die auf dem Heizgerät angegeben ist.

NOTWENDIGE ANSCHLÜSSE VOR DER INSTALLATION

Elektrische Verbindung

Stellen Sie sicher, dass sich eine Steckdose mit 240V (13A) innerhalb von einem Meter im Umfeld des Geräts befindet.

Anschluss an die Wasserversorgung

Stellen Sie sicher, dass es innerhalb von einem Meter eine Wasserversorgung gibt. Die Wasserleitung sollte eine der folgenden Typen sein:

einen männlichen BSP-Anschluss (0,75 Zoll) (wie auch bei einer Waschmaschine)

einen männlichen BSP-Anschluss (0,5 Zoll) (Abb. 5.1)

Beide, sowohl der Wasseranschluss als auch der Stromanschluss, sollten während der Installation zugänglich sein, sodass der Anschluss leicht erfolgen kann.

BAU DES RAHMENS/DES GEHÄUSES

Dieses Produkt kann in eine Wand, einen Rahmen oder eine Struktur eingebaut werden. Bitte beachten Sie die Abmessungen des Produkts (Abb.1) und konstruieren Sie Ihre Wand oder Ihren Rahmen dementsprechend. Eine ansprechende Reinigung sorgt dafür, dass das Gerät einfach installiert werden kann.

Es ist notwendig, mindestens einen Abstand von 400 mm von der Basis des Brennstoffbetts zu einem Regal/Gehäuse überhalb des Geräts einzuhalten (Abb. 2). Das ermöglicht ausreichend Platz, sodass sich der Flammeffekt voll entfalten kann und er nicht gestört wird.

Wenn Sie einen Standort für das Gerät festlegen, stellen Sie sicher, dass das Gerät keinem Luftzug, keinen Ventilatoren oder anderen Luftströmungen ausgesetzt ist. Große Luftbewegungen beeinträchtigen die Fähigkeit des Geräts, den Flammeffekt zu erzeugen und zu erhalten (ähnlich wie bei einer Kerze). Wenn der gewünschte Standort großen Luftbewegungen ausgesetzt ist, können die abgeänderten Installationsanweisungen wie in Abb. 2 verwendet werden.

BELÜFTUNG

Dieses Gerät benötigt ausreichend Belüftung (von unten), um ordnungsgemäß zu arbeiten. Einlassschächte befinden sich an der Unterseite des Produkts, damit Luft durch das Gerät strömen kann. Dieser freie Luftzug hilft den Komponenten dabei abzukühlen und sorgt dafür, dass der Nebel aus dem Gerät entweichen kann. Siehe Abb. 3 und 4 für die notwendige Belüftung. Beachten Sie, dass das Regal, auf dem das Produkt steht, eine Lüftungsöffnung erfordert, damit Luft problemlos zum Produkt gelangen kann.

CAS500 Freier Belüftungsbereich: Minimum 210 cm²

CAS1000 Freier Belüftungsbereich: Minimum 420 cm²

ANSCHLUSS AN DIE WASSERVERSORGUNG

Es wird die Beiziehung eines professionellen Installateurs angeraten, um eine sichere Installation zu gewährleisten. Mit dem Gerät wurden zwei Adapter mitgeliefert, um das PVC-Rohr (0,25 Zoll) mit dem Leitungswasser zu verbinden (Abb. 5.1). Entweder der weiße Adapter (0,5 Zoll) oder der graue Adapter (0,75 Zoll) können verwendet werden, um das Gerät anzuschließen. Beim grauen Adapter (0,745 Zoll) handelt es sich um denselben Anschluss wie bei den meisten Waschmaschinen. Sobald der richtige Anschluss gefunden wurde, folgen Sie den untenstehenden Schritten, um Ihr Produkt an die Wasserversorgung anzuschließen.

1. Wenn die Wasserversorgung unterbrochen wird, schließen Sie den Adapter an die Hauptwasserleitung an, (Abb. 5.1)
2. Positionieren Sie den Wasserfilter (Abb 5.5) an einer passenden Stelle. Sie müssen Zugriff darauf haben, um ihn in Zukunft austauschen zu können. Die zwei Fixierclips können verwendet werden, um den Filter an einer festen Unterlage zu befestigen (falls notwendig).
3. Schneiden Sie zwei Längen des blauen PVC-Rohrs mit einem scharfen Messer ab. Eine Länge (Abb. 5.2) sollte lang genug sein, um vom Adapter beim Wasseranschluss zum Kugelventil zu reichen (Abb 5.3). Die zweite Länge (Abb. 5.4) sollten lange genug sein, um vom Kugelventil zum Einlass des Filters zu reichen. Wenn Sie das Rohr schneiden, stellen Sie sicher, dass das Ende gerade abgeschnitten wird, damit es dicht ist.
4. Setzen Sie das Rohr in das Anschlussstück ein, vollständig hineindrücken. Rund 12 mm am Ende des Rohrs sollten in das Anschlussstück hineinragen. Wenn Sie das Rohr in den Filter einsetzen, beachten Sie die Flussrichtung des Filters und stellen Sie sicher, dass das Rohr von der Hauptleitung auf den Filteraufsatz aufgesetzt wird.
5. Beachten Sie die oben angeführten Schritte, schneiden Sie die Länge eines Rohrs (Abb. 5.6) vom Ausgang des Wasserfilters zum Kugelventil, das bereits mit dem Gerät verbunden wurde (Abb. 5.7).
6. Bevor Sie das Rohr mit dem Kugelventil verbinden, spülen Sie das neu verlegte Rohr mit Wasser, indem Sie das Ventil öffnen und Wasser durchrinnen lassen. Damit ist sichergestellt, dass kein Schmutz in das Gerät gelangt. Wenn das Rohr durchgespült wurde, verbinden Sie das Rohr mit dem Kugelventil auf dem Gerät
7. Bevor Sie das Gerät vollständig installieren, sehen Sie sich alle Verbindungen gut an und öffnen Sie jedes der Ventile um sicherzustellen, dass alle Anschlüsse dicht sind.

Wasseranschluss - zusätzliche Information

Wasserdruck: Der Wasserdruck am Gerät sollte zwischen 8 Bar und 0,5 Bar liegen. Falls notwendig, verwenden Sie ein Ventil zur Druckreduzierung.

Wenn das Gerät von einem Ausgleichsbehälter aus versorgt wird, muss oberhalb des Produkts mindestens ein Abstand von zwei Metern eingehalten werden.

ELEKTRISCHE VERBINDUNG

Stecken Sie das Feuer in eine 13Ampere / 240Volt Steckdose. Achten Sie darauf, dass Sie nach der Installation Zugang zum Stecker haben, damit Sie das Gerät ausstecken können. Das Netzkabel muss an der Rückseite des Kamins rechts oder links in der Ecke auf möglichst kurzem Wege zur Steckdose austreten und darf nicht unter dem Kamineinsatz eingeklemmt werden, da es hierdurch beschädigt werden kann.

Das Gerät kann an die feste Verkabelung der Räumlichkeiten mittels einer kleinen Anschlussdose angeschlossen werden, die sich neben dem Gerät befindet. Die elektrische Installation muss von einem professionellen Elektriker ausgeführt werden. Dabei müssen die aktuellen Bestimmungen zu elektrischen Geräten in Gebäuden befolgt werden.

Der Elektriker kann den mitgelieferten Stecker folgendermaßen entfernen:

1. Heben Sie das Treibstoffbett ab und setzen Sie den Schalter „A“ in die Position OFF (Abb. 21).
2. Stellen Sie sicher, dass das Gerät ausgesteckt ist.
3. Heben Sie den Zugangsdeckel ab, indem Sie die Fixierschraube lösen (Abb. 6).
4. Aufschrauben und Leiter, Nullleiter und Masse entfernen (Abb. 7A)
5. Schrauben Sie die Kabelklemme auf (Abb. 7B) und entfernen Sie das Stromkabel.
6. Der Elektriker kann anschließend das Kabel des Geräts mit der Anschlussdose verbinden (indem er oben genannte Schritte in umgekehrter Reihenfolge durchführt) und sicherstellen, dass ein doppelpoliger Isolierschalter vorhanden ist, der eine Kontakttrennung von mindestens 3 mm aufweist. Braun - Leiter, Blau (Nullleiter) und Grün/Gelb (Masse)

INSTALLATION DES PRODUKTS IM RAHMEN/GEHÄUSE

Wenn Ihr Gehäuse dann die richtigen Abmessungen aufweist und alle Elektro- und Installateursarbeiten abgeschlossen sind, befolgen Sie diese Schritte, um Ihr Gerät zu installieren.

1. Setzen Sie das Produkt auf die Basis auf, stellen Sie sicher, dass alle Kabel und Rohre zugänglich sind und sie sich nicht unter dem Gerät befinden.
2. Stellen Sie sicher, dass sich das Gerät auf der passenden Höhe befindet und achten Sie darauf, dass es gerade steht. Mit einem Schraubenzieher können Sie die verstellbaren Füße anpassen. (Abb. 8) Sie können überprüfen, ob das Gerät gerade steht, indem Sie auf die integrierte Wasserwaage blicken, die auf dem Metallsockel in hinteren Bereich des Feuers zu finden ist (Abb. 9).
3. Wenn sich das Gerät auf der korrekten Höhe befindet und gerade steht, zentrieren Sie das Gerät mit der Öffnung. Wenn Sie das LED-Scheitholzbett verwenden (es ist breiter als das Gerät), kann dies gemacht werden, indem Sie das Treibstoffbett an das Gerät anpassen. Das Treibstoffbett positioniert sich innerhalb der Öffnung und die Führung zentriert es unten von selbst (Abb. 10).
4. Wenn sich das Gerät in der finalen Position befindet, entfernen Sie das Treibstoffbett und schrauben Sie das Gerät an die Einrahmung, indem Sie die 4 Fixierlöcher, die in Abb. 11 gezeigt werden, verwenden.

KOMMISSIONIERUNG / ERSTE INBETRIEBNAHME DES GERÄTS

Verbindung des Empfängers/der Fernsteuerung

Stecken Sie nach Entfernung des Brennstoffbetts den 3,5-mm-Stecker des Bluetooth-Empfängers in den Anschluss auf der Rückseite des Geräts (Abb. 12). Es ist wichtig, dass der Stecker vollständig in die Steckdose gesteckt wird. Wenn der Stecker nicht vollständig eingesteckt wird, kann es sein, dass das Produkt nicht ordnungsgemäß funktioniert. Der Empfänger hat eine Kabellänge von etwa 1,4 Metern, wodurch er an beliebiger Stelle im Umfeld des Geräts positioniert werden kann. Wenn Sie ihn lieber verstecken möchten, kann der Empfänger auch in der Wand/Einfassung platziert werden. Stellen Sie bitte sicher, dass der Empfänger nicht von Metall, Beton oder anderen dichten Materialien umgeben ist. Das beeinträchtigt nämlich das Signal.

Einrichtung des Produkts

Wenn geringer Wasserdruck besteht, kann es sein, dass sich das Gerät nicht vollständig mit Wasser füllt. Die erste Füllung nimmt einen Zeitraum von 120 Sekunden in Anspruch. Wenn diese Situation eintritt, leuchtet das Gerät 4 Mal 120 Sekunden nachdem es das erste Mal aktiviert wurde. Setzen Sie das Produkt zurück, indem Sie den Hauptschalter umlegen und es 30 Sekunden lang nicht wieder einschalten. Schalten Sie es per Hauptschalter wieder ein und starten Sie das Gerät, indem Sie die Power-/Standby-Taste drücken. Dann wird die erste Füllung des Geräts abgeschlossen. Hinweis: Wenn sich kein Wasser im Sumpf befindet, so kann es sein, dass ein Problem mit der Wasserversorgung vorliegt. Der Fehler wird angezeigt, indem das Gerät zwei Mal blinkt, und zwar 90 Sekunden nachdem es zum ersten Mal aktiviert wurde. Überprüfen Sie alle Anschlüsse und stellen Sie sicher, dass es kein Wasser austritt. Stellen Sie auch sicher, dass das Ausfluss-Stop-Ventil nicht aktiviert wurde, siehe „Überprüfung des Ausfluss-Stop-Ventils“ im untenstehenden Absatz unter „Wartung“.

Installation des Log-Treibstoffbetts (falls vorhanden)

Das Produkt wird mit einem Treibstoffbett aus Metall geliefert. Wenn Sie sich entschlossen haben, das Gerät mit einem Scheitholzbett zu betreiben, entfernen Sie das Treibstoffbett aus Metall und heben Sie es für die Zukunft auf (Abb. 13). Folgen Sie den Anweisungen, um das Scheitholzbett zu installieren.

1. Heben Sie das LED-Scheitholzbett sorgfältig aus der Verpackung. WARNUNG: Das Treibstoffbett wiegt 5 Kilogramm. Heben Sie das Treibstoffbett nur an den zwei Mittelblöcken an (Abb. 14).
2. Setzen Sie das Treibstoffbett oben auf das Gerät auf, es gibt 4 Plastikführungen unter dem Treibstoffbett, die Ihnen dabei helfen, es richtig zu platzieren (Abb. 10). Bitte beachten Sie, dass das Treibstoffbett mit der vorderen oder hinteren Seite auf das Produkt aufgesetzt werden kann.
3. Wenn das Treibstoffbett korrekt sitzt, entfernen Sie den kleinen, losen Klotz (Abb. 15). Dieser kleine Klotz ist mit Magneten fixiert und sollte sich leicht aus dem Treibstoffbett entfernen lassen.
4. Positionieren Sie den DC-Buchse unter dem kleinen Klotz und verbinden Sie ihn mit dem DC-Anschluss auf dem Produkt durch das Loch im Treibstoffbett (Abb. 16).
5. Jedes Scheitholzbett ist mit einem losen LED-Protokoll ausgestattet. Für einfache CAS500-Installationen, kann dieses oben auf dem Treibstoffbett platziert werden oder gemeinsam mit der Verpackung weggeräumt werden. Für CAS1000 oder mehrfache Produktinstallationen kann dieses lose Protokoll auf der mittleren Verbindung zwischen den beiden Treibstoffbetten platziert werden (Abb. 17).

INSTALLATION MEHRERER PRODUKTE (DURSCHSCHLEIFEN)

Strom- und Wasseranschlüsse

Die Produkte CAS500 und CAS1000 können gemeinsam installiert werden, um den Flammeffekt zu vergrößern. Wenn Sie mehrere Produkte gemeinsam betreiben, stellen Sie sicher, dass die gemeinsame Wattzahl aller Geräte nicht die vorgesehene Kapazität des Miniaturtrennschalters im Stromkreis übersteigt. Die Wasserversorgung zu mehreren Geräten sollte auf vielfältige Weise erfolgen und angemessen für die Anzahl der Einheiten sein, die installiert werden. Damit ist sichergestellt, dass jedem Gerät gleichbleibendes Wasservolumen und gleichmäßiger Wasserdruck bereitsteht.

Steuerung mehrerer Produkte

Jedes Gerät kann mit seiner eigenen Fernbedienung betrieben werden. Es ist aber auch möglich, mehrere Geräte mit einer Fernbedienung zu steuern. Achten Sie bitte darauf, dass maximal sechs einzelne Geräte (entweder CAS500 or CAS1000) mit einziger Bluetooth-Fernsteuerung betrieben werden können. Somit können alle Geräte gleichzeitig mit nur einer Fernsteuerung betrieben werden. Die Software des Produkts wurde derart entwickelt, dass, wenn mehrere Geräte an einem externen Trennschalter hängen, die Geräte manuell abgeschaltet werden können. Wenn sie wieder aktiviert werden, arbeiten sie auf die gleiche Art und Weise wie vor dem Abschalten.

Installation mehrerer Produkte

Folgen Sie den Schritten 1-4 in „Installation des Produkts in der Einfassung/im Gehäuse“. Es ist wichtig, dass das erste Gerät derart aufgestellt wird, dass die Seite mit den Schächten frei bleibt und nicht an das erste Ende der Installation angeschlossen wird (Abb. 18)

1. Wenn das erste Gerät angeschlossen und ordnungsgemäß fixiert wurde, bereiten Sie das zweite Gerät vor, indem Sie die Verbindungsschrauben lockern (Abb. 19A) und sie in die gegenüberliegende Seite des Metallgehäuses schrauben (Abb. 19B). Bitte beachten, dass die Schrauben nicht vollständig angezogen werden sollten und 5-10 mm des Gewindes aus dem Gehäuse des Geräts herausragen sollten.
2. Verbinden Sie nun das erste Gerät mit dem zweiten und stellen Sie sicher, dass die herausragenden Schrauben des zweiten Geräts in die Schächte des ersten Geräts greifen. (Abb. 20)
3. Stellen Sie sicher, dass sich das zweite Gerät in der korrekten Höhe wie das erste Produkt befindet und stellen Sie sicher, dass es gerade steht. Mit einem Schraubenzieher können Sie die verstellbaren Füße anpassen. (Abb. 8) Die

- Ebenheit des Produkts kann mit der integrierten Wasserwaage überprüft werden (Abb. 9)
4. Ziehen Sie die Schrauben des zweiten Produkts an, damit es fest mit dem ersten Gerät verbunden ist. Weitere Geräte können am zweiten Gerät montiert werden, indem Sie die Schritte 1-4 (oben) befolgen.

Das Produkt bedienen

Dieser Abschnitt beschreibt, wie Sie das Feuer entweder mit manueller Bedienung oder mit der Fernbedienung aktivieren.

MANUELLE BEDIENUNG







Die manuellen Kontrollelemente befinden sich neben der Brennstoffschicht. (Abb. 21)

CAS500

Hauptschalter - steuert die Stromversorgung des Geräts. (Abb. 21A)

Hinweis: Hinweis: Dieser Schalter muss sich auf der Position EIN (I) Position, damit das Gerät betrieben werden kann

Tasten-Panel - Steuert die Kontrolle des Geräts. (Abb. 21B)



-  Es handelt sich dabei um die Standby-Taste. Drücken Sie die Taste, um den Flammeffekt zu aktivieren und zu deaktivieren. Das Aufdrehen wird von einem einmaligen Piepton begleitet und die Haupt-LED-Lichter leuchten. Achten Sie drauf, nicht direkt in die LEDs zu schauen, da sie sehr hell leuchten können. Die LED-Lampen leuchten zwar sofort, allerdings sind weitere 45 Sekunden Aufwärmzeit notwendig, bevor der Flammeffekt startet.
-  Es handelt sich dabei um die Pairing-Taste. Dies stellt eine Verbindung zwischen Fernsteuerung und Empfänger her. Siehe „Benutzung der Fernbedienung“ für weitere Details
-  Dabei handelt es sich um die Taste für den Testmodus. Diese Funktion wird vom Hersteller und Servicetechniker verwendet.
-  Hierbei handelt es sich um die Taste zum Reduzieren des Flammeffekts. Drücken, um die Höhe/Intensität der Flamme zu reduzieren. Sie hören einen Piepton, wenn das niedrigste Level erreicht wurde.
-  Es handelt sich dabei um die Taste zum Vergrößern der Flamme. Drücken Sie diese Taste, um die Höhe/Intensität der Flamme zu erhöhen. Sie hören einen Piepton, wenn die höchste Stufe erreicht ist.
-  Es handelt sich hierbei um das Knistergeräusch des Feuers. Drücken Sie diese Taste, um die Lautstärke des Knistergeräusches zu reduzieren. Die Minimal-Lautstärke ist deaktiviert. Sie hören einen Piepton, wenn das niedrigste Level erreicht wurde.
-  dient zum Erhöhen der Knisterlautstärke. Drücken, um die Lautstärke des Knistergeräusches zu erhöhen. Sie hören einen Piepton, wenn die höchste Stufe erreicht wurde.

CAS1000

Hauptschalter) steuert die Stromversorgung des Geräts. (Abb. 21A)

Hinweis: Der Schalter muss in der Position „ON“ sein, damit das Gerät funktioniert

Tasten-Panel „C“ steuert die linke Seite des Geräts, wohingegen Tasten-Panel „D“ die rechte Seite des Geräts steuert. Bitte beachten Sie, dass die Flammenhöhe und das Knistergeräusch unabhängig voneinander an jeder Seite des Produkts gesteuert werden können.



-  Es handelt sich dabei um die Standby-Taste. Drücken Sie die Taste, um den Flammeffekt zu aktivieren und zu deaktivieren. Das Aufdrehen wird von einem einmaligen Piepton begleitet und die Haupt-LED-Lichter leuchten. Achten Sie drauf, nicht direkt in die LEDs zu schauen, da sie sehr hell leuchten können. Die LED-Lampen leuchten zwar sofort, allerdings sind weitere 45 Sekunden Aufwärmzeit notwendig, bevor der Flammeffekt startet.
-  Es handelt sich dabei um die Pairing-Taste. Dies stellt eine Verbindung zwischen Fernsteuerung und Empfänger her. Siehe „Benutzung der Fernbedienung“ für weitere Details
-  Dabei handelt es sich um die Taste für den Testmodus. Diese Funktion wird vom Hersteller und Servicetechniker verwendet.
-  Hierbei handelt es sich um die Taste zum Reduzieren des Flammeffekts. Drücken, um die Höhe/Intensität der Flamme zu reduzieren. Sie hören ein akustisches Signal, wenn das niedrigste Niveau erreicht wurde.
-  Es handelt sich dabei um die Taste zum Vergrößern der Flamme. Drücken Sie diese Taste, um die Höhe/Intensität der Flamme zu erhöhen. Sie hören einen Piepton, wenn die höchste Stufe erreicht wurde.
-  Es handelt sich hierbei um das Knistergeräusch des Feuers. Drücken Sie diese Taste, um die Lautstärke des Knistergeräusches zu reduzieren. Die Minimal-Lautstärke ist deaktiviert. Sie hören einen Piepton, wenn das niedrigste Level erreicht wurde.
-  dient zum Erhöhen der Knisterlautstärke. Drücken, um die Lautstärke des Knistergeräusches zu erhöhen. Sie hören einen Piepton, wenn die höchste Stufe erreicht wurde.

EMPFÄNGER-STEUERUNG





Das Gerät kann auch durch den Empfänger gesteuert werden, der dem Produkt beiliegt. (Abb. 12)

CAS500

-  Es handelt sich dabei um die Standby-Taste. Drücken Sie die Taste, um den Flammeffekt zu aktivieren und zu deaktivieren.

-  Wird verwendet, um das Knistergeräusch stummzuschalten. Drücken Sie diese Taste, um das Knistergeräusch zu aktivieren und zu deaktivieren. Die Lautstärke kann händisch am Gerät angepasst werden. Bitte beachten Sie, dass die Stummschaltung nicht gespeichert wird, wenn Sie das Produkt neu starten. Das Knistergeräusch kann vollständig deaktiviert werden, indem Sie die Lautstärkesteuerungstasten verwenden und die niedrigste Stufe einstellen. Diese Einstellung wird auch nach dem Neustart des Produkts gespeichert.
-  Hierbei handelt es sich um die Taste zum Reduzieren des Flammeffekts. Drücken, um die Höhe/Intensität der Flamme zu reduzieren. Sie hören einen Piepton, wenn das niedrigste Level erreicht wurde.
-  Es handelt sich dabei um die Taste zum Vergrößern der Flamme. Drücken Sie diese Taste, um die Höhe/Intensität der Flamme zu erhöhen. Sie hören einen Piepton, wenn die höchste Stufe erreicht wurde.

CAS1000



-  Es handelt sich dabei um die Standby-Taste. Drücken Sie die Taste, um den Flammeffekt zu aktivieren und zu deaktivieren.
-  Wird verwendet, um das Knistergeräusch stummzuschalten. Drücken Sie diese Taste, um das Knistergeräusch zu aktivieren und zu deaktivieren. Die Lautstärke kann händisch am Gerät angepasst werden. Bitte beachten Sie, dass die Stummschaltung nicht gespeichert wird, wenn Sie das Produkt neu starten. Das Knistergeräusch kann vollständig deaktiviert werden, indem Sie die Lautstärkesteuerungstasten verwenden und die niedrigste Stufe einstellen. Diese Einstellung wird auch nach dem Neustart des Produkts gespeichert.
-  Hierbei handelt es sich um die Taste zum Reduzieren des Flammeffekts. Drücken Sie die Taste zum Reduzieren des Flammeffekts in der zweiten Tastenreihe, um die Höhe/Intensität der Flammen auf der linken Seite des Geräts zu verringern. Drücken Sie die Taste zum Reduzieren des Flammeffekts in der dritten Tastenreihe, um die Höhe/Intensität der Flammen auf der rechten Seite des Geräts zu verringern. Sie hören einen Piepton, wenn das niedrigste Level erreicht wurde.
-  Es handelt sich dabei um die Taste zum Vergrößern der Flamme. Drücken Sie die Taste zum Erhöhen des Flammeffekts in der zweiten Tastenreihe, um die Höhe/Intensität der Flammen auf der linken Seite des Geräts zu erhöhen. Drücken Sie die Taste zum Erhöhen des Flammeffekts in der dritten Tastenreihe, um die Höhe/Intensität der Flammen auf der rechten Seite des Geräts zu erhöhen. Sie hören einen Piepton, wenn die höchste Stufe erreicht wurde.

FERNSTEUERUNG

Die Fernsteuerung wird mit zwei AAA-Batterien ausgeliefert. Entfernen Sie die Batterieabdeckung von der Unterseite der Fernsteuerung und setzen Sie sie korrekt ein, nachdem Sie die Plastikfolie entfernt haben. Entfernen Sie die Batterieabdeckung. Bei ausgeschaltetem Produkt lässt sich mit der Fernsteuerung ein Funktionstest ausführen, indem Sie eine beliebige Taste drücken und jedes Mal auf das Blinken der blauen LED oben auf der Fernsteuerung achten, wenn Sie die Taste drücken.

Pairing der Fernsteuerung



Die Fernsteuerung verfügt über eine kabellose Bluetooth-Technologie und muss mit dem Empfänger verbunden werden. Dazu befolgen Sie bitte die folgenden Schritte.

1. Betätigen Sie den Kippschalter und stellen Sie ihn auf die EIN-Position (I), Sie hören nun einen einzelnen Piepton.
2. Drücken Sie die Taste  auf dem Tasten-Panel, das Gerät wird eingeschaltet.
3. Drücken Sie die Taste  auf dem Button-Panel, die LEDs beginnen langsam zu blinken.
4. Drücken Sie die Taste  auf der Fernsteuerung, die LEDs blinken dreimal schnell und dann dreht sich das Gerät automatisch ab. Die Fernsteuerung ist nun mit dem Gerät gekoppelt und kann verwendet werden, um das Gerät wieder zu aktivieren.



Die Bedienung der Fernsteuerung erfolgt in gleicher Weise wie im Kapitel „Empfänger-Steuerung“ beschrieben. Sie können die Fernsteuerung mit mehreren Produkten koppeln, indem Sie die Anweisungen mit anderen Geräten wie oben beschrieben wiederholen. Bitte beachten Sie dass maximal 6 Geräte des Typs CAS500 oder CAS1000 mit einer Fernsteuerung gekoppelt werden können.

Koppelung der Fernsteuerung mit mehreren Geräten

Wenn Sie mehrere Geräte des Typs CAS500/CAS1000 verwenden, können Sie diese mit einer einzigen Fernsteuerung koppeln. Um dies zu tun, installieren Sie bitte die Geräte wie im Kapitel „Installationshinweise“ beschrieben. Stellen Sie sicher, dass alle Geräte an die Stromquelle sowie die Wasserversorgung angeschlossen sind. Wenn Sie CAS1000- und CAS500-Produkte miteinander koppeln, wählen Sie bitte die Fernsteuerung mit den 6 Tasten als Master-Fernsteuerung.

1. Koppeln Sie das erste Produkt wie in den Schritten 1-4 oben beschrieben.
2. Auf Ihrem zweiten Gerät betätigen Sie bitte den Kippschalter und schalten ihn auf ON (I), Sie hören nun einen einzelnen Ton.
3. Drücken Sie die Taste  auf dem Tasten-Panel, das Gerät wird eingeschaltet.
4. Drücken Sie die Taste  auf dem Button-Panel, die LEDs beginnen langsam zu blinken.
5. Drücken Sie die Taste  auf der Fernsteuerung, die LEDs blinken rasch dreimal und dann dreht sich das Gerät automatisch ab. Die Fernsteuerung ist nun mit den beiden Geräten gekoppelt und kann zum Einschalten verwendet werden.
6. Wiederholen Sie die obigen Schritte, um das nächste Produkt zu koppeln.
7. Wenn alle Produkte gekoppelt wurde, testen Sie die Fernsteuerung durch Drücken der  Taste. Wenn irgendeines der Produkte kein Signal von der Fernsteuerung erhält, können Sie das Gerät auch mit den anderen übereinstimmen, indem Sie die manuelle Steuerung bzw. die Empfänger-Steuerung verwenden.

SO ERHALTEN SIE DEN GEWÜNSCHTEN FLAMMEFFEKT

1. Aktivieren Sie das Gerät, indem Sie den Hauptschalter umlegen und durch das Drücken d  Taste. Der Flammeffekt beginnt nach 45 Sekunden.
2. Drücken Sie die Taste  und  Tasten, um die Intensität der Flammen je nach Wunsch zu steuern. Geben Sie dem Flammengenerator Zeit, um auf Änderungen zu reagieren, die Sie vornehmen.

Wenn Sie die Einstellungen für die Flammenhöhe und das Knistergeräusch getroffen haben, werden diese Einstellungen beibehalten, selbst wenn Sie das Gerät per An-/Standby-Taste oder per Hauptschalter abdrehen. Das nächste Mal, wenn Sie das Gerät aktivieren, erfolgt ein normaler Start. Warten Sie 45 Sekunden, bis die Flammen starten und kehren Sie dann zu den vorgenommenen Einstellungen zurück.

Düsenaufsätze

Düsenaufsätze wurden mit dem Gerät mitgeliefert und können auf die Öffnung gesteckt werden. Sie dienen dazu, den Flammeffekt zu verändern. Die Düsenaufsätze können entfernt werden, wenn ein anderer Effekt gewünscht wird. Zusätzlich zu diesen Düsenaufsätzen gibt es auch Aufsätze, die den Flammeffekt in einigen Bereichen blockiert. Auch diese liegen dem Gerät bei. Um diese Aufsätze aufzustecken, entfernen Sie die bestehenden Aufsätze, die dem Gerät beiliegen. Brechen Sie die Blockieraufsätze in die benötigte Länge. Schnappen Sie die Aufsätze auf die Düsenöffnung in die gewünschte Richtung. Weitere Details hierzu finden Sie in Abb. 22.

Wartung

ALLGEMEINE HINWEISE

Verwenden Sie in diesem Gerät nur gefiltertes Leitungswasser.

Stellen Sie immer sicher, dass das Gerät auf einer ebenen Fläche steht.

Wenn Sie das Gerät länger als 2 Wochen nicht benutzen, entfernen und entleeren Sie den Sumpf und den Wassertank.

Einmal installiert, bewegen Sie dieses Gerät niemals und legen Sie es nicht auf den Rücken, ohne das Wasser ablaufen zu lassen.

Wenn Sie das Gerät bewegen, ohne dass das Wasser auslaufen kann, führt dies zur Aktivierung des

Auslaufstoppventils. Siehe „Austausch des Auslaufstoppventils“ im unteren Abschnitt.

REINIGUNG

Warnung - Bewegen Sie den Schalter immer in die OFF-Position (0) (Abb. 21) und trennen Sie das Gerät von der Stromversorgung, bevor Sie das Feuer reinigen.

Wir empfehlen, die folgenden Komponenten, insbesondere in Gebieten mit hartem Wasser, alle 2 Wochen zu reinigen: Wassertank, Sumpf, Düse, Tankdeckel und Dichtung, Luftfilter.

Zur allgemeinen Reinigung ein weiches, sauberes Staubtuch verwenden. Niemals mit aggressiven Reinigern behandeln. Um Staub- und Staubablagerungen zu entfernen, sollte gelegentlich der weiche Bürstenaufsatz eines Staubsaugers verwendet werden.

Sumpf

1. Drücken Sie den Schalter „A“ auf „OFF“ (0) Position (Abb. 21)
2. Heben Sie das Brennstoffbett vorsichtig ab und legen Sie es beiseite.
3. Nehmen Sie die „Füllkappe“ ab, indem Sie sie im Uhrzeigersinn drehen, bis sie aus der Verriegelung springt. Ziehen Sie sie heraus und drehen Sie das Rohr sowie die Anschlüsse, damit sich die Füllkappe nicht mehr im Bereich des Sumpfs befindet.
4. Trennen Sie die elektrische Verbindung auf der rechten Seite der Wanne. (Abb. 7)
5. Sie sehen zwei orange Klips, die die Düse auf dem Sumpf befestigen, ein Klip befindet sich auf der rechten und der andere auf der linken Seite der Düse. Auf der linken Seite drücken Sie den Klip mit einer Hand herunter und mit der anderen heben Sie die Düse heraus. Gehen Sie auf der anderen Seite genauso vor (Abb. 23). Die Düse kann nun abgenommen und auf die Seite gelegt werden (Abb. 24).
6. Heben Sie die Ölwanne vorsichtig an und achten Sie darauf, dass sie waagrecht bleibt, damit kein Wasser verschüttet wird. Setzen Sie den Sumpf ein.
7. Leeren Sie den Sumpf sorgfältig in den Ausguss und beachten Sie dabei, dass der Vernebler von einem Klip gehalten wird
8. Geben Sie ein wenig Spülmittel in den Sumpf und verwenden Sie eine weiche Bürste, reinigen Sie sorgfältig alle Oberflächen und reinigen Sie den Vernebler inkl. Zapfen und Metallscheiben in der gerillten Oberfläche ebenfalls gründlich.
9. Spülen Sie die Wanne bei der Reinigung gründlich mit klarem Wasser, um jegliche Spuren von Spülmittel zu entfernen.
10. Reinigen Sie die Düse mit der Bürste und spülen Sie diese gründlich mit Wasser aus.
11. Kehren Sie die obigen Schritte zum erneuten Zusammensetzen um.

Vernebler

Der Vernebler ist ein Verbrauchsartikel und muss möglicherweise je nach Verwendung im Laufe der Zeit ersetzt werden. Ersatzwandler können bei Ihrem Lieferanten erworben werden. Der Vernebler ist im Sumpf mit einem Plastikklip fixiert. Falls Sie Ihren Vernebler ersetzen müssen:

1. Befolgen Sie die Schritte 1-5 im Abschnitt REINIGUNG-Sumpf unter „Wartung“, um Zugang zum Vernebler zu erhalten.
2. Drücken Sie den Clip zurück und heben Sie den Vernebler aus seiner Halterung.
3. Platzieren Sie den neuen Wandler im Sumpf, stellen Sie sicher, dass sich das Kabel nicht oberhalb des Zapfens sitzt.

4. Kehren Sie die obigen Schritte zum erneuten Zusammensetzen um.

Luftfilter

1. Heben Sie das Brennstoffbett vorsichtig ab und legen Sie es beiseite.
2. Schieben Sie den Luftfilter vorsichtig nach oben aus dem Plastikhalter heraus. (Abb.26)
3. Spülen Sie sie vorsichtig mit Wasser in der Spüle ab und trocknen Sie sie mit einem Stoffhandtuch.
4. Tauschen Sie den Filter aus und vergewissern Sie sich, dass der grobe schwarze Filter nach außen zeigt.
5. Setzen Sie das Treibstoffbett wieder ein.

AUSTAUSCH DES PADS DES AUSFLUSSSTOPPVENTIL

Ein Ausflusstoppventil wurde als zusätzliche Sicherheitsmaßnahme im Gerät installiert (Abb. 27). Für den seltenen Fall, dass im Inneren des Geräts ein Leck entsteht, verhindert dieses Ventil, dass Wasser ins Gerät läuft. Wenn das Ventil aktiviert wurden, absorbiert das Pad innerhalb des Ventils Wasser und dehnt sich aus, dadurch wird das Ventil verschlossen. Es kann überprüft werden, ob das Ventil aktiviert wurde, indem man nachsieht, ob sich das Pad ausgedehnt hat bzw. der Arm des Ventils nach oben zeigt (Abb. 28a). Wenn das Ventil aktiviert wurde, muss das Pad ersetzt werden. Ein Reservepad liegt dem Produkt bei, folgen Sie bitte diesen Schritten, um es auszutauschen

1. Um Zugang zum Ventil zu erhalten, müssen zuerst der Sumpf und die Düse entfernt werden. Befolgen Sie die Schritte 1-6 unter "Sumpf", um Sumpf und Düse zu entfernen.
2. Stellen Sie sicher, dass das Ventil auch aktiviert wurde, indem Sie die Position des Ventilarms überprüfen. Wenn sich das Pas ausgedehnt hat und sich der Arm oben befindet (Abb. 28a), dann wurde das Ventil aktiviert.
3. Entfernen Sie das alte Pad und trocknen Sie den Bereich rund um das Ventil Ersetzen Sie das Pad durch ein neues, stellen Sie sicher, dass das Pad nicht mit Wasser in Kontakt kommt.
4. Schließen Sie den Arm des Ventils oben auf dem Ventil.
5. Setzen Sie den Sumpf und die Düse wieder ein und überprüfen Sie, ob Ihr Gerät funktioniert, indem Sie es aufdrehen und überprüfen, ob Wasser in den Sumpf läuft. Das Gerät sollte sorgfältig auf Lecks überprüft werden, nachdem das Ventil ersetzt wurde.

**Bitte beachten Sie, dass das Gerät nicht betrieben werden darf, wenn das Pad im Ventil nicht eingesetzt ist
Wenn Gerät auch nach dem Ersetzen des Ventils undicht ist, kontaktieren Sie Ihren Händler oder Servicetechniker.**

Zusätzliche Informationen

Service nach dem Verkauf

Die Produktgarantie besteht zwei Jahre lang nach Kaufdatum. Innerhalb dieser Frist verpflichten wir uns, dieses Produkt kostenlos zu reparieren oder auszutauschen (ausgenommen Schallkopfscheiben und vorbehaltlich der Verfügbarkeit), sofern es in Übereinstimmung mit diesen Anweisungen installiert und betrieben wurde. Die Rechte unter dieser Garantiegewährleistung verstehen sich zusätzliche zu den gesetzlichen Rechten, die wiederum nicht durch diese Garantie beeinflusst werden.

RECYCLING



Für elektrische Produkte, die innerhalb der Europäischen Gemeinschaft verkauft werden – Nach Ende der Lebensspanne des elektrischen Gerätes darf dies nicht im Haushaltsabfall entsorgt werden. Bitte bei den entsprechenden Einrichtungen recyceln. Check with your Local bei Ihren örtlichen Behörden oder Ihrem Einzelhändler für Ihr Land ein.

PATENT / PATENTANMELDUNG

Produkte der Optimyst-Reihe sind durch eines oder mehrere der folgenden Patente und Patentanmeldungen geschützt:

Großbritannien GB2460259B, GB2475794B, GB2418014, EP2029941, GB2436212, GB2402206B

Vereinigte Staaten US8413358, US8136276, US7967690, US8574086

Russland RU2434181

Europäische EP2029941, EP2315976, EP1787063 (A1), EP2388527

China CN101883953A, CN102105746A, CN101057105 (A), CN101438104

Australien AU2009248743A1, AU2007224634

anada CA2725214, CA2579444, CA2645939

Südafrika ZA2008/08702

Mexiko MX2008011712

Südkorea KR101364191

Japan JP5281417, JP5496291

Brasilien BRP10708894

Indien 4122/KOLNP/2008

Neuseeland NZ571900

Problemlösung

Dieses Produkt wurde dahingehend entwickelt, dass gewisse Fehler durch das Blinken von LEDs angezeigt werden. Die LEDs blinken einige Male, immer abhängig vom jeweiligen Fehler. Bitte sehen Sie in der untenstehenden Tabelle nach, um mehr über die Bedeutung der Blinkzeichen zu erfahren.

Symptom	Ursache	Problembeseitigung
Gerät funktioniert nicht. LEDs blinken kontinuierlich 2 Mal auf einer Seite.	Niedriger Wasserstand auf der Seite.	Überprüfen Sie die Wasserversorgung. Überprüfen Sie, ob das Ausflusstoppventil aktiviert wurde. Ersetzen Sie, falls notwendig, das Pad (Abb. 27)
Gerät funktioniert nicht. LEDs blinken kontinuierlich alle 8 Sekunden auf einer Seite.	Überlauferkennung auf der Seite, die blinkt.	Drehen Sie das Gerät und die Wasserversorgung ab. Kontaktieren Sie Ihren Händler für weitere Unterstützung. Überprüfen Sie, ob das Ausflusstoppventil aktiviert wurde. Ersetzen Sie, falls notwendig, das Pad (Abb. 27)
Gerät funktioniert nicht. LEDs blinken kontinuierlich 4 Mal.	Die Füllzeit von MIN auf MAX wurde überschritten.	Wenn dieses Problem beim ersten Mal auftritt, drehen Sie das Gerät am Hauptschalter ab, lassen Sie es 30 Sekunden ruhen und starten Sie das Gerät erneut. Wenn dieses Problem beim normalen Betrieb auftritt, überprüfen Sie, ob der Wasserdruck zur Versorgung des Geräts stark genug ist,
Kein oder wenig Nebe	Der Vernebler funktioniert nicht richtig. Der Vernebler ist verschmutzt. Die Wandlereinheit sitzt nicht richtig im Sumpf Das Gebläse ist verstopft oder blockiert. Die Düse sitzt nicht richtig am Sumpf. Die Düse ist blockiert.	Überprüfen Sie die Funktion des Verneblers. Reinigen Sie den Sumpf und den Vernebler gründlich. Drehen Sie das Gerät ab, nehmen Sie die Düse ab und stellen Sie sicher, dass der Vernebler richtig im Sumpf sitzt. Entfernen Sie den Luftfilter und reinigen Sie ihn. Stellen Sie sicher, dass er wieder richtig ins Gerät eingesetzt wird Stellen Sie sicher, dass die Düse richtig im Sumpf sitzt. Reinigen Sie den Sumpf, den Wandler und die Düse gründlich.
Der Flammeneffekt hat zu viel Rauch.	Die Flame-Effekt-Einstellung ist zu hoch.	Reduzieren Sie den Flammeneffekt. Geben Sie dem Gerät Zeit, um sich an die neue Einstellung anzupassen.
Bluetooth-Empfänger funktioniert nicht mehr	Kontakt verloren	Überprüfen Sie die Verbindung zum Stecker (Abb. 12)
Die Fernsteuerung funktioniert nicht mehr	Probleme mit der Bluetooth-Reichweite Die Verbindung mit dem Bluetooth-Empfänger ist nicht stabil Die Batterien der Fernsteuerung müssen ersetzt werden	Überprüfen Sie die Ausrichtung des Bluetooth-Empfängers. Stellen Sie sicher, dass er nicht von Metall oder Beton umgeben ist. Überprüfen Sie die Verbindung zum Stecker (Abb. 12) Ersetzen Sie die alten Batterien durch zwei neue des Typs AAA

Introductie

Lees deze informatiehandleiding zorgvuldig door voor het veilig installeren, gebruiken en onderhouden van uw product.

Belangrijk veiligheidsadvies

Bij het gebruik van elektrische apparaten moeten altijd voorzorgsmaatregelen worden genomen om het risico op brand, elektrische schokken en letsels aan personen te verminderen. Dit betekent het volgende:

Als het apparaat is beschadigd, neem dan onmiddellijk contact op met de leverancier, voordat u het apparaat installeert en in gebruik neemt.

Gebruik het apparaat niet buitenshuis.

Gebruik het apparaat niet in de onmiddellijke nabijheid van een bad, douche of zwembad.

Gebruik het apparaat niet op een plaats direct onder een vast stopcontact of een verdeeldoos.

Dit apparaat mag worden gebruikt door kinderen van 8 jaar en ouder en door personen met beperkte fysieke zintuiglijke of mentale capaciteiten of met een gebrek aan ervaring of kennis, mits zij onder toezicht staan of uitleg hebben ontvangen betreffende het veilige gebruik van het apparaat en mits zij de bijbehorende gevaren begrijpen. Kinderen mogen niet met het apparaat spelen. Reinigen en onderhoudswerkzaamheden mogen niet door kinderen zonder toezicht worden uitgevoerd.

Kinderen jonger dan 3 jaar mogen niet bij het apparaat in de buurt komen, tenzij zij voortdurend onder toezicht staan. Kinderen tussen de 3 en 8 jaar mogen het apparaat alleen aan/uit zetten op voorwaarde dat de haard in de normale functioneringspositie is geplaatst of geïnstalleerd en zij begeleiding of instructie hebben gekregen ten aanzien van het veilige gebruik van het apparaat en zij de desbetreffende gevaren begrijpen. Kinderen tussen de 3 en 8 jaar mogen de stekker niet in het stopcontact steken, mogen het apparaat niet bedienen en mogen ook geen onderhoud plegen.

OPGELET: Sommige onderdelen van dit product kunnen heel heet worden en brandwonden veroorzaken. Er moet extra worden opgelet wanneer er kinderen en kwetsbare personen aanwezig zijn.

Gebruik dit apparaat niet in serie geschakeld met een thermische bediening of een programmeerbare bediening, een timer of iets dergelijks, die de haard automatisch aanzet, aangezien er risico op brand bestaat als de verwarming per ongeluk wordt afgedekt of verplaatst. Zorg ervoor dat meubelen, gordijnen en ander brandbaar materiaal zich op minstens 1 meter van het apparaat bevinden.

Haal de stekker van het apparaat uit het stopcontact als er een storing is.

Haal de stekker uit het stopcontact wanneer het apparaat gedurende een lange tijd niet wordt gebruikt. Hoewel het apparaat aan de veiligheidsnormen voldoet, raden wij het gebruik op een hoogpolig tapijt of op langharige kleden af.

Het apparaat moet zodanig worden geplaatst, dat de netstekker bereikbaar is.

Als het netsnoer is beschadigd, moet het door de fabrikant worden vervangen, door een servicedienst of door een vergelijkbaar gekwalificeerd persoon om gevaar te voorkomen.

Houd het netsnoer uit de buurt van de voorkant van het apparaat.

WAARSCHUWING: Om oververhitting te voorkomen, mag u het apparaat nooit afdekken. Leg nooit materiaal of kleding op de haard en belemmer de luchtcirculatie rondom het apparaat niet.

Het apparaat heeft een NIET BEDEKKEN-waarschuwingssymbool. 

Dit apparaat is niet uitgerust met een inrichting om de kamertemperatuur te controleren. Gebruik dit apparaat niet in kleine ruimtes als ze worden gebruikt door mensen die niet zelfstandig de ruimte kunnen verlaten, behalve als er constante supervisie aanwezig is.

Algemene informatie

Gebruik in dit apparaat uitsluitend gefilterd/ontkalkt water.

Haal de haard voorzichtig uit de verpakking en bewaar de verpakking voor mogelijk toekomstig gebruik, zoals verhuizingen of het terugbrengen van de haard naar de leverancier.

Zorg er altijd voor dat het apparaat op een vlakke ondergrond staat.

Het apparaat geeft alleen een vlameffect.

Het apparaat is ontworpen om in een ombouw of in een wand te worden ingebouwd.

Let op: Gebruikt in een omgeving, waarin het achtergrondgeluid erg laag is, is het mogelijk dat u een geluid hoort dat is gerelateerd aan het functioneren van het vlameffect. Dit is normaal en is geen reden tot bezorgdheid.

Eenmaal geïnstalleerd, mag dit apparaat nooit worden verplaatst of op zijn rug worden gelegd, zonder dat het water uit de opvangbak en het waterreservoir zijn verwijderd. Als het product wordt verplaatst zonder het eerst te laten leeglopen, kan de lekpreventieklep worden geactiveerd. Raadpleeg voor meer informatie de paragraaf 'De lekpreventieklep vervangen', hieronder bij Onderhoud.

Het waterreservoir, de opvangbak, de deksel van de opvangbak, de tankdop en de luchtfilters moeten eens in de 2 weken worden gereinigd, vooral in gebieden met hard water.

Als u het apparaat langer dan 2 weken niet gebruikt, tap dan het water uit de opvangbak en uit het waterreservoir en maak de opvangbak droog.

De opvangbak en het waterreservoir in dit product worden behandeld met een biocide, zilverbiocide. Dit voldoet aan de laatste relevante ISO-norm.

Drink nooit het water uit de opvangbak of uit het waterreservoir(s)

Dit apparaat is bedoeld om permanent op het waterleidingnet te worden aangesloten en niet op een slangenset.

Installatie-instructies

In dit gedeelte wordt beschreven hoe u uw haard installeert en instelt.

Voordat u begint:

Zorg ervoor dat alle verpakkingen zijn verwijderd (lees de waarschuwingslabels zorgvuldig) en bewaar al het verpakkingsmateriaal voor mogelijk toekomstig gebruik.

Controleer of de voedingsspanning van het stopcontact overeenkomt met die van het apparaat, voordat u het apparaat aansluit.

AANSLUITINGEN DIE NODIG ZIJN VOOR DE INSTALLATIE

Elektrische aansluiting

Zorg ervoor dat er een stopcontact van 240V/13A is op minder dan 1 m van het product.

Watersaansluiting

Zorg ervoor dat er een watersaansluiting is op minder dan 1 m van het product. De watersaansluiting moet een van de volgende zijn:

Een mannelijke $\frac{3}{4}$ inch BSP-aansluiting (dezelfde als een standaardlevering voor een wasmachine);

Een mannelijke $\frac{1}{2}$ inch BSP-aansluiting (fig. 5.1).

De water- en de elektrische aansluiting moeten tijdens de installatie van het product bereikbaar zijn, zodat de verbindingen met het product gemakkelijk kunnen worden gemaakt.

DE OMBOUW/BEHUIZING VAN HET PRODUCT OPBOUWEN

Dit product kan in een wand, ombouw of constructie worden ingebouwd. Let op de afmetingen van het product (fig.1) en bouw uw muur, ombouw of constructie overeenkomstig op. Er moet voldoende speling zijn om het product gemakkelijk te kunnen installeren.

U moet een minimum van 400 mm open laten, vanaf de onderkant van het brandstofbed tot een plank/afsluiting boven het product (fig. 2). Hierdoor is er voldoende ruimte boven het product om het vlameffect zich volledig te laten ontwikkelen, waarbij het niet wordt belemmerd. Zorg er bij het bepalen van een locatie voor het product voor, dat het apparaat niet op de tocht staat of bij ventilatieopeningen, plafondventilatoren of in andere luchtstromen staat. Net als bij een kaars, zullen grote luchtbewegingen invloed hebben op het vermogen van het toestel om het vlameffect te creëren en te behouden. Als op de gewenste locatie significante luchtbewegingen plaatsvinden, dat wil zeggen ventilatieopeningen, kunnen de verschillende installatie-opties, die in figuur 2 worden geïllustreerd, worden gebruikt.

VENTILATIE

Dit product heeft van onderaf een vrije ventilatie nodig om correct te kunnen functioneren. Er zijn gleuven aan de onderkant van het product om vrije lucht door het product heen te laten gaan. De vrije ventilatie helpt de elektronische componenten koel te houden en laat de damp omhoog komen, zodat deze het product verlaat. Zie de figuren 3 en 4 voor voorbeelden van de vereiste ventilatie. Zorg ervoor dat u de vereiste van een ventilatieopening op de plank waarop het product staat in acht houdt. Zo blijft er genoeg ruimte over voor de luchtcirculatie rondom het apparaat.

CAS500 Vrij ventilatiegebied: Minimaal 210 cm²

CAS1000 Vrij ventilatiegebied: Minimaal 420 cm²

WATERAANSLUITING

Wij raden u aan dat u voor een veilige installatie een gekwalificeerde loodgieter raadpleegt.

Bij het product worden twee adapters meegeleverd om de $\frac{1}{4}$ inch blauwe PVC-buis van het product op de waterleiding

aan te sluiten (fig. 5.1). De witte ½ inch of de grijze ¾ inch-adapter kan worden gebruikt om het product op de waterleiding aan te sluiten. Ter referentie: de ¾ inch-adapter is dezelfde aansluiting die op de meeste wasmachines wordt gebruikt. Nadat de juiste waterleidingaansluiting is geïnstalleerd, volgt u de onderstaande stappen om uw product op de watertoevoer aan te sluiten.

1. Met de uitgeschakelde watertoevoer, sluit u de juiste adapter op de watervoorziening aan (fig. 5.1).
2. Plaats het waterfilter (fig. 5.5) op een geschikte plaats. Het filter moet u goed kunnen bereiken voor toekomstige vervanging. De twee bevestigingsklemmen kunnen worden gebruikt om het filter, indien nodig, op een stevig oppervlak te bevestigen.
3. Snijd met behulp van een scherp mes twee lengten van de blauwe PVC-buis. Eén lengte (fig. 5.2) moet lang genoeg zijn voor de afstand van de adapter van de hoofdtoevoer naar de kogelklep (fig. 5.3). De tweede lengte (fig. 5.4) moet lang genoeg zijn om de afstand van de kogelklep naar de inlaat van het filter te overbruggen. Zorg er bij het snijden van de buis voor dat het uiteinde van de buis recht wordt afgesneden om lekken te voorkomen.
4. Steek de afgesneden buis in de fittingen en zorg ervoor dat zij er volledig worden ingedrukt. Ongeveer 12 mm van het uiteinde van de buis moet in elke fitting worden gestoken. Houd bij het plaatsen van de buis in het filter rekening met de stroomrichting door het filter en zorg ervoor, dat de buis van de hoofdtoevoer op de inlaat van het filter wordt gemonteerd.
5. Volg dezelfde stappen hierboven en snijd een stuk buis af (fig. 5.6) voor de afstand van de uitlaat van het waterfilter naar de kogelklep die is geleverd en die al op het product is aangesloten (fig. 5.7).
6. Voordat u de buis op de kogelklep van het product aansluit, moet u de nieuwe leiding doorspoelen door de klep te openen en water te laten stromen. Dit om te voorkomen dat vuil afkomstig van de installatie het product binnendringt. Zodra de leiding is doorgespoeld, sluit u de buis op de kogelklep op het product aan.
7. Controleer, voordat u het product volledig installeert, alle wateraansluitingen door de kleppen beurtelings te openen en ervoor te zorgen dat er geen lekken zijn.

Wateraansluiting - aanvullende informatie

Waterdruk: de waterdruk op het apparaat moet tussen 8 Bar (800 Kilopascal) en 0,5 Bar (50 Kilopascal) zijn. Gebruik indien nodig een drukreductieventiel.

Als de toevoer voor het product vanuit een expansievat komt, moet deze tank zich minimaal 2 meter boven het product bevinden.

ELEKTRISCHE AANSLUITING

Sluit het apparaat aan op een stopcontact van 13 Amp/240 Volt. Zorg ervoor dat u na de installatie de stekker kunt bereiken om deze uit het stopcontact te kunnen halen. Zorg ervoor dat de voedingskabel er in de linker- of rechterhoek aan de achterkant van de haard uitkomt, afhankelijk van de positie van het stopcontact. Zorg dat hij niet onder de haard vastzit om zo te voorkomen dat hij wordt beschadigd.

Het apparaat kan op de vaste bedrading van het pand worden aangesloten via een geschikte aansluitdoos naast het apparaat. Deze elektrische installatie moet worden uitgevoerd door een bekwame elektricien en in strikte overeenstemming met de huidige IEE-voorschriften voor elektrische apparatuur in gebouwen.

De elektricien kan de meegeleverde stekker als volgt verwijderen.

1. Til het brandstofbed op en zet schakelaar 'A' in de uit-stand (fig. 21).
2. Zorg ervoor dat de stekker van het apparaat niet op het stopcontact is aangesloten.
3. Til de toegangsklep op door de bevestigingsschroef (fig. 6) te verwijderen.
4. Schroef de spanningsdraad, de neutrale draad en de aarddraad los en verwijder deze (fig. 7A).
5. Schroef de kabelklem los (fig. 7B) en verwijder het netsnoer.
6. De elektricien kan vervolgens de draad van het apparaat met de aansluitdoos verbinden (door de bovenstaande stappen in omgekeerde volgorde uit te voeren) en ervoor zorgen dat deze een tweepolige isolatieschakelaar bevat met een contactscheiding van minstens 3 mm. Bruin = fase/spanning, Blauw = neutraal en Groen/geel = aarde.

HET PRODUCT IN DE OMBOUW/BEHUIZING INSTALLEREN

Nadat uw behuizing volgens de vereiste afmetingen is voltooid en er leidingen en elektrische aansluitingen zijn geïnstalleerd, volgt u de onderstaande stappen om uw product te installeren.

1. Plaats het product op de geconstrueerde basis en zorg ervoor dat de kabel en leidingen bereikbaar zijn en niet onder het product vastzitten.
2. Zorg ervoor dat het product voor de installatie op de juiste hoogte staat en zorg ervoor dat dit voldoende waterpas is. Dit bereikt u door de stelpootjes met een platte schroevendraaier aan te passen. (Zie fig. 8.) Of het product waterpas staat, kan worden gecontroleerd door het niveau van de ingebouwde waterpas te controleren dat zich op de metalen onderkant aan de achterkant van de haard bevindt (fig. 9).
3. Zodra het product op de juiste hoogte staat en waterpas staat, centreert u het product in de opening. Bij gebruik van het brandstofbed met blokken (dat breder is dan het product), kan het centreren worden gedaan door het brandstofbed op het product aan te brengen. Het brandstofbed centreert zichzelf in de opening en de geleiders centreren het onderliggende product (fig. 10).
4. Verwijder het brandstofbed als het product in zijn definitieve positie staat en schroef het product aan de ombouw vast met behulp van de vier bevestigingsgaten, zie fig. 11.

INBEDRIJFSTELLING - HET PRODUCT DE EERSTE KEER STARTEN

De ontvanger/bedraad op afstand

Verwijder het brandstofbed en steek de 3,5 mm-aansluiting van de Bluetooth-ontvanger in de aansluiting aan de achterkant van het apparaat (fig. 12). Het is belangrijk ervoor te zorgen dat de jack volledig in de aansluiting wordt gedrukt. Als de jack niet volledig juist wordt geplaatst, kan het product niet goed functioneren. De ontvanger heeft een kabellengte van 1,4 m, waardoor u hem overal in de buurt van het product kunt plaatsen. Als u de ontvanger liever verbergt, kan de ontvanger binnen de ombouw/achter de wand worden geplaatst. Zorg ervoor dat de ontvanger niet door metaal wordt omsloten, door beton of ander dicht materiaal, want dit heeft invloed op het signaal van de afstandsbediening.

Het product de eerste keer starten

In sommige situaties, waar een lage waterdruk is, kan het product wel water beginnen te vullen, maar voltooit de eerste vulling niet binnen de toegestane tijd van 120 seconden. Als deze situatie zich voordoet en het product voor het eerst is aangezet, begint het product vier keer 120 seconden te knipperen. Reset het product door de hoofdschakelaar uit te schakelen en deze 30 seconden uitgeschakeld te laten. Schakel de hoofdschakelaar weer in en start het product met de knop voor aan/stand-by. Het product kan dan de eerste vulling voltooien. Let op: als er geen water in de opvangbak zit, kan er een probleem zijn met de watertoevoer naar het product. Deze fout wordt weergegeven, doordat het product twee keer 90 seconden knippert, nadat het voor het eerst is ingeschakeld. Controleer alle verbindingen en zorg dat er geen lekkage is. Controleer ook of de lekpreventieklep niet is geactiveerd. Zie de paragraaf 'De lekpreventieklep vervangen', hieronder bij 'Onderhoud'.

Het brandstofbed met blokken installeren (indien meegeleverd)

Het product wordt geleverd met een 'metalen brandstofbed'. Als u ervoor hebt gekozen uw product met een brandstofbed met blokken te laten functioneren, verwijder dan het metalen brandstofbed en bewaar het voor toekomstig gebruik (fig. 13). Volg de onderstaande stappen om het brandstofbed met blokken te installeren.

1. Til het LED-brandstofbed met blokken voorzichtig uit de verpakking. **OPGELET:** Het brandstofbed weegt 5 kg. Zorg ervoor dat u alleen het brandstofbed optilt met de twee middelste blokken (fig. 14).
2. Plaats het brandstofbed bovenop het apparaat: er bevinden zich 4 plastic geleiders onder het brandstofbed om u te helpen met positioneren (fig.10). Let op: het brandstofbed kan van voren naar achteren of van achter naar voren op het product worden geplaatst.
3. Zodra het brandstofbed op zijn plaats zit, verwijdert u het kleine losse blok (fig. 15). Dit kleine blok wordt met behulp van magneten vastgezet en kan gemakkelijk van het brandstofbed worden getild.
4. Zoek de DC-jack onder het kleine blok en verbind deze met de overeenkomstige DC-aansluiting op het product via het gat in het brandstofbed (fig. 16).
5. Elk brandstofbed met blokken wordt geleverd met een los blok zonder LED. Voor enkele CAS500-installaties kan deze bovenop het brandstofbed worden geplaatst of met de verpakking worden opgeslagen. Voor CAS1000 of installaties met meerdere producten kan het losse blok op de tussenverbinding van twee brandstofbedden worden geplaatst (fig. 17).

INSTALLATIE VAN MEERDERE PRODUCTEN (LINEAIRE OPBOUW)

Stroom- en wateraansluitingen

Zowel de CAS500- als de CAS1000-producten kunnen naast elkaar worden geïnstalleerd om het vlameffect te verlengen. Zorg er bij het leveren van stroom aan meerdere producten voor, dat het maximale vermogen van de gecombineerde producten de nominale capaciteit van de automatische zekering in het circuit niet overschrijdt. De watertoevoer naar meerdere producten moet worden gerealiseerd via een spruitstukconstructie en deze dient op de juiste wijze te worden afgestemd op het aantal producten dat wordt geïnstalleerd, zodat aan elke unit een consistent volume van water en druk wordt geleverd.

Bediening van meerdere producten

Elk product kan aan zijn eigen afstandsbediening worden gekoppeld, maar meerdere producten kunnen ook in een enkele afstandsbediening worden gecombineerd. Let op: er kunnen maximaal zes afzonderlijke producten (voor CAS500 en CAS1000) op één enkele Bluetooth-afstandsbediening worden aangesloten. Hiermee kunt u alle producten in één keer bedienen met één afstandsbediening. Bovendien is de software van het product zo ontworpen dat wanneer meerdere producten op een externe isolatieschakelaar worden aangesloten, de producten handmatig kunnen worden uitgeschakeld. Wanneer zij weer worden ingeschakeld, werken ze op dezelfde manier als voordat ze waren uitgeschakeld.

Installatie van meerdere producten

Volg de stappen 1-4 van 'Het product in de ombouw/behuizing installeren' om het eerste product te installeren. Het is belangrijk dat het eerste product zodanig wordt gericht dat de zijkant van het product met de sleuven vrij blijft en niet is aangesloten op het eerste uiteinde van de installatie (fig. 18).

1. Wanneer het eerste product is geïnstalleerd en stevig is bevestigd, bereidt u het tweede product voor door de verbindingsschroeven (fig. 19A) los te draaien en aan de andere kant van het metaal te schroeven (fig. 19B). Houd er rekening mee dat deze schroeven niet volledig moeten worden vastgedraaid en dat er 5-10 mm schroefdraad uit de rand van het product moet komen.
2. Plaats het tweede product naast het eerste product en zorg ervoor dat de uitstekende schroeven van het tweede product in de gleuven van het eerste product passen. (Zie fig. 20.)
3. Zorg ervoor dat het tweede product op de juiste hoogte staat, gelijk aan het eerste product, en zorg ervoor dat dit voldoende waterpas is. Dit bereikt u door de stelvoetjes met een platte schroevendraaier aan te passen. (Zie fig. 8.) De waterpasniveaus van het product controleert u met behulp van de ingebouwde waterpas (fig. 9).
4. Draai de schroeven van het tweede product vast, zodat het stevig aansluit op het eerste product.

Extra producten kunnen op het tweede product worden aangebracht door de stappen 1-4 hierboven te volgen.

Bediening van het product

Dit gedeelte omschrijft hoe u uw haard met de afstandsbediening of handmatig kunt bedienen.

HANDMATIGE BEDIENINGSELEMENTEN







De handbedieningselementen bevinden zich onder het brandstofbed. (Zie fig. 21.)

CAS500

Hoofdschakelaar: regelt de stroomtoevoer naar het apparaat. (Fig. 21A.)

Opmerking: De schakelaar moet in de 'AAN' (I) positie staan, voordat de haard kan functioneren.

Knoppenpaneel: regelt de werking van het apparaat. (Fig. 21B.)







-  is de aan/stand-by-knop. Druk erop om het vlameffect in of uit te schakelen. Het inschakelen wordt aangegeven met een enkele pieptoon en de LED-hoofdlichten worden geactiveerd. Zorg ervoor dat u niet rechtstreeks in de LED's kijkt, omdat deze zeer fel kunnen zijn. Hoewel de LED-hoofdlichten onmiddellijk werken, is nog een opwarmtijd van 45 seconden nodig, voordat het vlameffect begint.
-  is de knop om te koppelen. Hiermee wordt uw afstandsbediening aan de ontvanger gekoppeld. Zie 'Bediening van de afstandsbediening' voor details.
-  is de testmodusknop. Deze wordt door de fabrikant en de servicemonteur gebruikt.
-  is de knop voor het verlagen van de vlam. Druk hierop om de hoogte/intensiteit van uw vlam te verminderen. U hoort een duidelijke pieptoon, wanneer u het minimumniveau bereikt.
-  is de knop voor het verhogen van de vlam. Druk hierop om de hoogte/intensiteit van uw vlam te verhogen. U hoort een geluidssignaal wanneer u het maximale niveau hebt bereikt.
-  is voor het verminderen van het knetterende geluid. Druk hierop om het volume van het knetterende geluid te verlagen. Het minimale volume hiervoor is uitgeschakeld. U hoort een duidelijke pieptoon, wanneer u het minimumniveau bereikt.
-  is voor het verhogen van het knetterende geluid. Druk hierop om het volume van het knetterende geluid te verhogen. U hoort een duidelijke pieptoon, wanneer u het maximumniveau bereikt.

CAS1000

Hoofdschakelaar: regelt de stroomtoevoer naar het apparaat. (Fig. 21A.)

Opmerking: Deze schakelaar moet in de "AAN" (I) positie staan om de haard te laten functioneren



Knoppenpaneel "C" regelt de werking van de linkerkant van het product, terwijl knoppenpaneel "D" de werking van de rechterkant van het product regelt. Let op: de vlamhoogte en het knetterende geluid kunnen onafhankelijk van elkaar, aan elke afzonderlijke kant van het product, worden geregeld.

-  is de aan/stand-by-knop. Druk erop om het vlameffect in of uit te schakelen. Het inschakelen wordt aangegeven met een enkele pieptoon en de LED-hoofdlichten worden geactiveerd. Zorg ervoor dat u niet rechtstreeks in de LED's kijkt, omdat deze zeer fel kunnen zijn. Hoewel de LED-hoofdlichten onmiddellijk werken, is nog een opwarmtijd van 45 seconden nodig, voordat het vlameffect begint.
-  is de knop om te koppelen. Hiermee wordt uw afstandsbediening aan de ontvanger gekoppeld. Zie 'Bediening van de afstandsbediening' voor details.
-  is de testmodusknop. Deze wordt door de fabrikant en de servicemonteur gebruikt.
-  is de knop voor het verlagen van de vlam. Druk hierop om de hoogte/intensiteit van uw vlam te verminderen. U hoort een duidelijke pieptoon, wanneer u het minimumniveau bereikt.
-  is de knop voor het verhogen van de vlam. Druk hierop om de hoogte/intensiteit van uw vlam te verhogen. U hoort een geluidssignaal wanneer u het maximale niveau bereikt.
-  is voor het verminderen van het knetterende geluid. Druk hierop om het volume van het knetterende geluid te verlagen. Het minimale volume hiervoor is uitgeschakeld. U hoort een duidelijke pieptoon, wanneer u het minimumniveau bereikt.
-  is voor het verhogen van het knetterende geluid. Druk hierop om het volume van het knetterende geluid te verhogen. U hoort een duidelijke pieptoon, wanneer u het maximumniveau bereikt.

BEDIENING ONTVANGER

Het product kan ook worden bediend met behulp van de ontvanger die bij het product wordt geleverd. (Zie fig. 12.)





CAS500

-  is de aan/stand-by-knop. Druk erop om het vlameffect in of uit te schakelen.
-  wordt gebruikt om het knetterende geluid te dempen. Druk erop om het knetterende geluid in of uit te schakelen. Het volume kan worden aangepast via de handmatige bediening van het apparaat. Houd er rekening mee dat de instelling voor het dempen niet wordt opgeslagen na het opnieuw opstarten van het product. Het knetterende geluid kan volledig worden uitgeschakeld door de volumeknoppen op het knoppenpaneel te gebruiken om het volume naar de minimumstand te verlagen. Deze minimuminstelling wordt onthouden na het opnieuw opstarten van het product.
-  is de knop voor het verlagen van de vlam. Druk hierop om de hoogte/intensiteit van uw vlam te verminderen.

U hoort een duidelijke pieptoon, wanneer u het minimumniveau bereikt.

-  is de knop voor het verhogen van de vlam. Druk hierop om de hoogte/intensiteit van uw vlam te verhogen. U hoort een geluidssignaal wanneer u het maximale niveau bereikt.

CAS1000

-  is de aan/stand-by-knop. Druk erop om het vlameffect in of uit te schakelen.
-  wordt gebruikt om het knetterende geluid te dempen. Druk erop om het knetterende geluid in of uit te schakelen. Het volume kan worden aangepast via de handmatige bediening van het apparaat. Houd er rekening mee dat de instelling voor het dempen niet wordt opgeslagen na het opnieuw opstarten van het product. Het knetterende geluid kan volledig worden uitgeschakeld door de volumeknoppen op het knoppenpaneel te gebruiken om het volume naar de minimumstand te verlagen. Deze minimuminstelling wordt onthouden na het opnieuw opstarten van het product.
-  is de knop voor het verlagen van de vlam. Druk op de knop Vlamvermindering op de tweede knoppenrij om de hoogte / intensiteit van de vlam aan de linkerkant van het product te verminderen. Druk op de knop Vlamvermindering om de hoogte/intensiteit van de vlam aan de rechterkant van het product te verminderen. U hoort een duidelijke pieptoon, wanneer u het minimumniveau bereikt.
-  is de knop voor het verhogen van de vlam. Druk op de knop Vlamverhoging op de tweede knoppenrij om de hoogte/intensiteit van de vlam aan de linkerkant van het product te verhogen. Druk op de knop Vlamverhoging om de hoogte/intensiteit van de vlam aan de rechterkant van het product te verhogen. U hoort een duidelijke pieptoon, wanneer u het maximumniveau bereikt.

DE AFSTANDSBEDIENING

De afstandsbediening wordt geleverd met 2 AAA-batterijen. Verwijder het batterijklepje aan de onderkant van de afstandsbediening. Nadat u vervolgens de batterijen uit de plastic verpakking hebt gehaald, bevestigt u ze op hun plek. Sluit het batterijklepje. Wanneer het product is uitgeschakeld, kan een functionele test worden uitgevoerd op de afstandsbediening door op een willekeurige knop te drukken en de blauwe LED aan de bovenkant van de afstandsbediening te observeren, knipperend met elke druk op de knop.

De afstandsbediening koppelen





De afstandsbediening werkt op draadloze Bluetooth-technologie en moet aan de ontvanger worden gekoppeld. Dit bereikt u door de onderstaande stappen te volgen.

1. Druk de tuimelschakelaar in de stand aan (I): er klinkt een enkele pieptoon.
2. Druk op de  knop op het knoppenpaneel: het product wordt ingeschakeld.
3. Druk op de  knop op het knoppenpaneel: de LED's gaan langzaam aan en uit knipperen.
4. Druk op de  knop op de afstandsbediening: de product-LED's knipperen driemaal snel en het product schakelt dan automatisch uit. De afstandsbediening is nu aan het product gekoppeld en kan worden gebruikt om het product weer in te schakelen.



De bediening van de afstandsbediening is dezelfde zoals beschreven in 'Bediening ontvanger'. U kunt meerdere producten aan één afstandsbediening koppelen door de het koppelen (zoals hierboven beschreven) te herhalen voor de volgende producten. Let op: er kunnen maximaal zes CAS500- of CAS1000-producten aan de afstandsbediening worden gekoppeld.

De afstandsbediening aan meerdere producten koppelen

Als u meerdere CAS500 / CAS1000-producten installeert, kunt u deze aan een enkele afstandsbediening koppelen. Installeer de producten zoals beschreven in de 'Installatie-instructies'. Zorg ervoor dat alle producten op de netvoeding zijn aangesloten en dat er water is toegevoerd. Als u CAS1000- en CAS500-producten koppelt, kies dan de afstandsbediening met 6 knoppen als de hoofdafstandsbediening.

1. Koppel het eerste product zoals beschreven in de stappen 1-4 hierboven.
2. Druk op het tweede product de tuimelschakelaar in de stand aan (I): er klinkt een enkele pieptoon.
3. Druk op de  knop op het knoppenpaneel: het product wordt ingeschakeld.
4. Druk op de  knop op het knoppenpaneel: de LED's gaan langzaam aan en uit knipperen.
5. Druk op de  knop op de afstandsbediening: de LED's knipperen driemaal snel en het product schakelt dan automatisch uit. De afstandsbediening is nu aan de twee producten gekoppeld en kan worden gebruikt om de producten weer in te schakelen.
6. Herhaal de bovenstaande stappen om het volgende product te koppelen.
7. Wanneer alle producten zijn gekoppeld, test u de afstandsbediening door op de  knop te drukken. Als een van de producten geen signaal van de afstandsbediening ontvangt, kunt u dat product weer in de groep opnemen via de handmatige bediening of via de bediening van de receiver.

HET GEWENSTE VLAMEFFECT INSTELLEN

1. Schakel het apparaat in door de hoofdschakelaar in de aan-stand te zetten en op de  knop te drukken. Het vlameffect start na 45 seconden.
2. Druk op de  en  knoppen om de vlam op uw gewenste niveau in te stellen. Geef de vlamgenerator de tijd om te reageren op de wijzigingen die u aanbrengt.

Nadat u uw aanpassingen heeft gemaakt aan de vlamhoogte en het knetterende geluid, zal het apparaat deze instellingen onthouden, ook als u het apparaat met de aan/stand-by-knop of met de hoofdschakelaar uitschakelt. De volgende keer dat u het apparaat inschakelt, zal het normaal opstarten. Wacht 45 seconden, voordat het vlameffect begint en het apparaat keert vervolgens terug naar de aangepaste instellingen.

Mondstuk inzetstukken

Mondstuk inzetstukken zijn meegeleverd en op de mondstukopening gemonteerd. Deze inzetstukken worden gebruikt om het profiel van het vlameffect te wijzigen. Deze inzetstukken kunnen worden verwijderd als een ander vlamprofiel de voorkeur heeft. Naast deze inzetstukken, zijn er ook inzetstukken geleverd voor het blokkeren van de vlam in bepaalde gebieden. Om deze inzetstukken te plaatsen, verwijdert u de bestaande inzetstukken die zijn meegeleverd en op het product zijn aangebracht. Breek de inzetstukken voor het blokkeren op de gewenste lengte af. Klik de inzetstukken op de gewenste locatie in de mondstukopening. Zie fig. 22 voor meer informatie.

Onderhoud

ALGEMENE TIPS

Gebruik in dit apparaat uitsluitend gefilterd/ontkalkt water.

Zorg er altijd voor dat het apparaat op een vlakke ondergrond staat.

Als u het apparaat langer dan 2 weken niet gebruikt, verwijder het water dan uit de opvangbak en uit het waterreservoir en maak de opvangbak droog.

Eenmaal geïnstalleerd, mag dit apparaat nooit worden verplaatst of op zijn rug worden gelegd, zonder het water uit de opvangbak te verwijderen.

Als het product wordt verplaatst zonder het eerst te laten leeglopen, kan de lekpreventieklep worden geactiveerd. Zie hieronder de paragraaf "De lekpreventieklep vervangen".

REINIGING

Waarschuwing - Zet altijd schakelaar "A" in de stand "UIT" (0) (fig. 21) en haal de stekker uit het stopcontact, voordat u het apparaat gaat schoonmaken.

We raden u aan om de volgende componenten eenmaal per 2 weken te reinigen, vooral in gebieden met hard water: opvangbak, mondstuk, tankdop en afdichting, luchtfilter.

Gebruik voor algemene reiniging een zachte, schone doek - gebruik nooit schurende schoonmaakmiddelen.

Voor het verwijderen van de opeenhoping van stof of pluis, kan af en toe de zachte opzetborstel van een stofzuiger worden gebruikt.

De opvangbak

1. Zet schakelaar "A" in de "UIT"- (0) stand (zie fig. 21).
2. Til het brandstofbed voorzichtig op en plaats het voorzichtig aan de kant.
3. Maak de "vuldop" los door hem met de klok mee te draaien, totdat hij uit de vergrendelde positie klikt. Til het op en draai de buis en aansluitingen, zodat de vuldop weg van de opvangbak wordt geplaatst.
4. Ontkoppel de elektrische verbindingen naar de omzetters, aan de rechterkant van de opvangbak. (Zie fig. 22.)
5. Er zijn twee oranje clips die het mondstuk op de opvangbak naar beneden houden; één aan de linkerkant en één aan de rechterkant van het mondstuk. Druk aan de linkerkant de clip met één hand in en til met de andere het mondstuk uit de clip. Herhaal dit voor de rechterkant (fig. 23). Het mondstuk kan nu worden opgetild en opzij worden geplaatst (fig. 24).
6. Til de opvangbak voorzichtig op (fig. 25) en zorg ervoor dat hij waterpas blijft, zodat u geen water morst. Plaats hem in de gootsteen.
7. Leeg de opvangbak voorzichtig in de gootsteen en let erop dat de omzetter door een borgclip op zijn plaats wordt gehouden.
8. Doe een kleine hoeveelheid afwasmiddel in de opvangbak en gebruik een zachte borstel om alle oppervlakken in de opvangbak en de omzetter voorzichtig schoon te maken, inclusief de kegel en de metalen schijven in het bovenste gegroefde oppervlak.
9. Reinig na het afwassen de opvangbak grondig met schoon water en zorg dat er geen afwasmiddelresten achter blijven.
10. Reinig het mondstuk met een zachte borstel en spoel het grondig met water uit.
11. Voer de hierboven beschreven stappen 1-6 in omgekeerde volgorde uit om het geheel weer in elkaar te zetten.

De omzetter

De omzetter is een verbruiksartikel en moet mogelijk in de loop van de tijd worden vervangen, afhankelijk van het gebruik. Vervangende omzetters kunt u bij uw leverancier kopen. De omzetter wordt met een plastic clip in de opvangbak gefixeerd. Als u uw omzetter moet vervangen:

1. Volg de stappen 1-5 in het gedeelte REINIGING - Opvangbak onder "Onderhoud" om toegang tot de omzetter te krijgen.
2. Druk de clip naar achteren en til de omzetter uit de houder omhoog.

3. Plaats de nieuwe omzetter in de opvangbak en zorg ervoor dat de kabel niet over de kegel gaat zitten.
4. Voer de bovenstaande stappen in omgekeerde volgorde uit om het mondstuk en de opvangbak weer in elkaar te zetten.

Het luchtfilter

1. Til het brandstofbed voorzichtig op en plaats het aan de kant.
2. Schuif het luchtfilter voorzichtig omhoog uit de plastic houder. (Fig. 26.)
3. Spoel zachtjes met water in de gootsteen af en droog af met een handdoek.
4. Vervang het filter en zorg ervoor dat het grove zwarte filter naar buiten wijst.
5. Plaats het brandstofbed terug.

MATJE VAN DE LEKPREVENTIEKLEP VERVANGEN

Op het apparaat is als extra veiligheidsmaatregel een lekpreventieklep gemonteerd (fig. 27). In het onwaarschijnlijke geval dat er lekkage in het product optreedt, zal de klep voorkomen dat water het product instroomt. Wanneer de klep is geactiveerd, absorbeert het matje in de klep het water en zet uit, waardoor de klep wordt afgesloten. U kunt controleren of de klep is geactiveerd. Dan is het matje uitgezet en de arm van de klep bevindt zich in de bovenste positie (fig. 28a). Als de klep eenmaal is geactiveerd, moet het matje worden vervangen. We hebben een reservematje bij het product geleverd. Volg de onderstaande stappen om het matje te vervangen.

1. Om toegang te krijgen tot de klep, moeten eerst het mondstuk en de opvangbak worden verwijderd. Volg stappen 1-6 hierboven, onder 'De opvangbak', om de opvangbak en het mondstuk te verwijderen.
2. Controleer of de klep is geactiveerd door de positie van de klep-arm te controleren. Als het matje is uitgezet en de klep-arm zich in de bovenste positie bevindt (fig. 28a), is de klep geactiveerd.
3. Verwijder het oude geëxpandeerde matje en droog het gebied rond de klep. Vervang het matje door een nieuw matje, terwijl u ervoor zorgt dat dit nieuwe matje niet met water in contact komt.
4. Sluit de arm van de klep bovenop de nieuw gemonteerde klep.
5. Zet de opvangbak en het mondstuk terug en controleer of het product werkt door het in te schakelen en door ervoor te zorgen dat er water in de opvangbak stroomt. Het product moet na het vervangen van de klep zorgvuldig op lekken worden geïnspecteerd.

Let op: het product mag niet worden gebruikt zonder dat de pad op de lekpreventieklep is gemonteerd. Als de lekkage er nog steeds is, nadat u de klep hebt vervangen, neemt u contact met uw dealer op of met een onderhoudstechnicus.

Aanvullende informatie

KLANTENSERVICE

Uw product heeft vanaf de datum van aankoop twee jaar garantie. Binnen deze periode hebben we de verplichting dit product gratis te repareren of om te wisselen (met uitzondering van lampen en afhankelijk van beschikbaarheid), op voorwaarde dat het product in overeenstemming met deze instructies is geïnstalleerd en wordt gebruikt. Uw rechten van deze garantie zijn een aanvulling op uw wettelijke rechten, die op hun beurt niet worden beïnvloed door deze garantie.

RECYCLEN



Voor elektrische producten verkocht binnen de Europese Gemeenschap - Aan het einde van de levensduur van elektrische producten mogen ze niet met het huishoudafval worden weggegooid. Recycle alstublieft als daar faciliteiten voor zijn. Raadpleeg uw plaatselijke autoriteit of winkelier voor de recyclerichtlijnen in uw land.

PATENT/PATENTAANVRAAG

Producten van het Optimyst-assortiment worden beschermd door een of meer van de volgende patenten en octrooiaanvragen:

Groot-Brittannië GB2460259B, GB2475794B, GB2418014, EP2029941, GB2436212, GB2402206B

Verenigde Staten US8413358, US8136276, US7967690, US8574086

Rusland RU2434181

Europa EP2029941, EP2315976, EP1787063 (A1), EP2388527, EP2029941,

China CN101883953A, CN102105746A, CN101057105 (A), CN101438104

Australië AU2009248743A1, AU2007224634

Canada CA2725214, CA2579444, CA2645939

Zuid-Afrika ZA2008/08702

Mexico MX2008011712

Zuid-Korea KR101364191

Japan JP5281417, JP5496291

Brazilië BRP10708894

India 4122/KOLNP/2008

Nieuw-Zeeland NZ571900

Probleemoplossing

Het product is ontworpen om bepaalde fouten kenbaar te maken door het laten knipperen van de ingebouwde LED-lichten. De lichten knipperen een aantal keren overeenkomstig de fout die optreedt. Raadpleeg de onderstaande tabel voor de betekenis van elk aantal flitsen.

Symptoom	Oorzaak	Corrigerende actie
Product werkt niet. LED's knipperen continu tweemaal aan één zijde	Lage waterstand aan de kant die knippert	Controleer de watertoevoer naar het product. Controleer of de lekpreventieklep is geactiveerd. Vervang zo nodig de pad (fig. 27)
Product werkt niet. LED's knipperen continu aan één zijde een keer per 8 seconde	Overloop gedetecteerd aan de zijde die knippert	Schakel het product uit en draai de watertoevoer dicht. Neem voor assistentie contact op met uw dealer. Controleer of de lekpreventieklep is geactiveerd. Vervang zo nodig de pad (fig. 27)
Product werkt niet. LED's knipperen continu vier keer	De vultijd van minimum naar maximum niveau is overschreden	Als u deze ervaring hebt bij de eerste keer vullen van het product, schakel het product dan uit met behulp van de hoofdschakelaar, wacht 30 seconden en start het product opnieuw op. Als u deze ervaring hebt tijdens de normale werking van het product, controleer dan of er voldoende waterdruk voor het product is.
Weinig of geen dampvorming	Omzetter werkt niet correct Omzetter is vuil De omzetter is niet juist in de opvangbak geplaatst Ventilator zit vast of is geblokkeerd Mondstuk zit niet goed op de opvangbak Mondstuk wordt geblokkeerd	Controleer de werking van de omzetter Maak de opvangbak en de omzetter grondig schoon Schakel het product uit, neem het mondstuk uit de opvangbak en zorg ervoor dat de omzetter correct in de opvangbak is geplaatst Luchtfilter verwijderen en reinigen. Zorg ervoor dat het weer correct in het product wordt teruggeplaatst. Zorg ervoor dat het mondstuk juist op de opvangbak is gezet. Maak de opvangbak, de omzetter en het mondstuk grondig schoon
Het vlameffect geeft te veel rook.	Instelling vlameffect is te hoog	Verlaag het vlameffect. Geef het product de tijd om zich aan te passen aan de nieuwe instelling
Bluetooth-ontvanger werkt niet meer	Losse verbinding	Controleer de aansluiting van de jackplug (fig. 12)
Afstandsbediening werkt niet meer	Probleem met het Bluetooth-bereik Aansluiting Bluetooth-ontvanger is los Batterijen van de afstandsbediening moeten worden vervangen	Controleer de positie van de Bluetooth-ontvanger. Zorg ervoor dat deze niet is omgeven door metaal of beton. Controleer de aansluiting van de jackplug (fig. 12) Vervang de batterijen door twee nieuwe AAA-batterijen

Introduction

Prière de lire attentivement ce mode d'emploi afin d'installer, d'utiliser et d'entretenir votre produit en toute sécurité.

Conseils de sécurité importants

Toujours observer les précautions de base lors de l'utilisation d'appareils électriques, afin de réduire le risque d'incendie, de chocs électriques et de blessures personnelles, notamment :

Si l'appareil est endommagé, contacter le fournisseur avant de l'installer et de le mettre en marche.

Ne pas utiliser l'appareil à l'extérieur.

Ne pas utiliser l'appareil à proximité immédiate d'une baignoire, douche ou piscine.

Ne pas placer l'appareil immédiatement en dessous d'une prise fixe ou d'un boîtier de raccordement.

Cet appareil peut être utilisé par des enfants âgés d'au moins 8 ans et des personnes ayant des incapacités physiques, sensorielles ou mentales ou manquant d'expérience et de connaissances, pourvu qu'ils bénéficient d'une surveillance ou d'instructions sur l'utilisation de l'appareil en toute sécurité et qu'ils comprennent les risques encourus. Les enfants ne doivent pas jouer avec l'appareil. Le nettoyage et l'entretien ne doivent pas être effectués par des enfants sans surveillance.

Les enfants âgés de moins de 3 ans doivent être tenus à distance de l'appareil, à moins qu'ils ne soient surveillés en permanence.

Les enfants âgés d'entre 3 ans et 8 ans peuvent uniquement allumer/éteindre l'appareil à condition qu'il ait été placé ou installé dans sa position d'utilisation normale prévue et qu'ils soient surveillés ou aient reçu des consignes sur la façon d'utiliser l'appareil en toute sécurité, et qu'ils comprennent les risques encourus. Les enfants âgés d'entre 3 et 8 ans ne doivent pas brancher, régler et nettoyer l'appareil ou effectuer son entretien.

ATTENTION :

Certaines pièces de cet appareil peuvent devenir très chaudes et causer des brûlures. Il convient d'être particulièrement vigilant lorsque des enfants et personnes vulnérables sont présentes.

Ne pas utiliser cet appareil en série avec une commande thermique, un contrôleur de programme, un minuteur ou tout autre dispositif qui allume le chauffage automatiquement, puisqu'il existe un risque d'incendie lorsque le radiateur est couvert ou déplacé accidentellement.

Veiller à ce que les meubles, rideaux ou autres matériaux combustibles soient placés à plus de 1 mètre de l'appareil.

En cas de panne, débrancher l'appareil.

Débrancher l'appareil lorsque celui-ci n'est pas utilisé pendant une période prolongée.

Bien que cet appareil respecte les normes de sécurité, nous ne recommandons pas son utilisation sur de la moquette très épaisse ou sur des tapis à poils longs.

L'appareil doit être placé de manière à ce que la prise soit accessible.

Si le cordon d'alimentation est endommagé, il doit être remplacé par le fabricant ou l'agent de service, ou par une personne pareillement qualifiée afin d'éviter tout danger.

Tenir le cordon d'alimentation éloigné de la façade de l'appareil.

AVERTISSEMENT : Afin d'éviter toute surchauffe, ne pas couvrir l'appareil. Ne pas placer d'équipement ou de vêtements sur l'appareil ni obstruer la circulation d'air autour de celui-ci.



L'appareil porte un symbole d'avertissement NE PAS COUVRIR.

Cet appareil n'est pas équipé d'un dispositif pour contrôler la température ambiante. Ne pas utiliser cet appareil dans des pièces exigües lorsque des personnes s'y trouvant ne sont pas en mesure de quitter la pièce sans aide, à moins qu'une supervision constante soit assurée.

Informations générales

Utiliser uniquement de l'eau filtrée/décalcifiée dans cet appareil.

Déballez l'appareil avec précaution et conservez l'emballage pour une utilisation ultérieure éventuelle, que ce soit pour un déménagement ou un retour du produit au fournisseur.

Toujours veiller à ce que l'appareil repose sur un sol plat, de niveau.

L'appareil est à effet de flamme uniquement.

L'appareil est conçu pour être intégré à un cadre ou encastré dans un mur.

Remarque : Dans un environnement où le bruit de fond est très faible, il est possible d'entendre un son lié au fonctionnement de l'effet de flamme. Ce son est normal et ne doit pas être une source d'inquiétude.

Une fois installé, l'appareil ne doit ni être déplacé ni posé sur le dos sans avoir préalablement vidé l'eau du bac et du réservoir. Déplacer le produit sans le vider peut déclencher la valve anti-fuites. Voir le paragraphe « Changer la valve anti-fuites » ci-dessous dans la section Entretien pour plus d'informations.

Le réservoir d'eau, le bac, le couvercle du bac, le bouchon du réservoir et les filtres à air doivent être nettoyés toutes les deux semaines, en particulier dans les zones où l'eau est dure.

Si l'appareil ne sera pas utilisé pendant plus de 2 semaines, vider l'eau du bac et du réservoir d'eau puis sécher le bac.

Le bac et le réservoir d'eau de ce produit sont traités avec un produit biocide : l'argent biocide. Ce produit est conforme à la toute dernière norme ISO pertinente.

Ne pas boire l'eau du bac ou du réservoir.

Cet appareil est destiné à être raccordé en permanence au réseau d'eau courante, et non raccordé par un jeu de tuyaux.

Instructions d'installation

Cette section décrit comment installer et configurer votre foyer.

Avant de commencer :

S'assurer que tous les éléments d'emballage sont retirés (lire toute étiquette d'avertissement avec soin) et conserver tout l'emballage pour une éventuelle utilisation future.

Avant de brancher l'appareil, vérifier que la tension d'alimentation est la même que celle indiquée sur celui-ci.

BRANCHEMENTS REQUIS AVANT L'INSTALLATION

Branchement électrique

Veiller à ce qu'une prise 240V / 13A se trouve à moins de 1m du produit.

Raccordement au réseau d'eau

Veiller à ce qu'un raccordement au réseau d'eau se trouve à moins de 1m du produit. Le raccord au réseau doit être l'un des modèles suivants :

Un raccord BSP mâle ¾ pouce (identique à l'arrivée d'eau standard d'un lave-linge)

Un raccord BSP ½ pouce mâle (Fig 5.1)

Les raccords au réseau d'eau et au réseau électrique doivent tous deux être accessibles pendant l'installation du produit pour faciliter le raccordement.

ASSEMBLAGE DU CADRE/DE L'ENCEINTE

Ce produit peut être encastré dans un mur, un cadre ou une structure. Noter les dimensions du produit (Fig.1) et préparer le mur, le cadre ou la structure en conséquence. Un espace suffisant doit être ménagé pour installer facilement le produit.

Vous devez laisser un minimum de 400 mm entre la base du réservoir de carburant et toute étagère/enceinte se trouvant au-dessus du produit (Fig. 2). Cela laissera suffisamment d'espace au-dessus du produit pour permettre à l'effet de flamme de se former pleinement et de ne pas être obstrué.

Lors du choix d'un emplacement pour le produit, veiller à ce que l'unité ne soit pas exposée aux courants d'air, conduits d'aération, ventilateurs de plafond, etc. Comme pour une bougie, les grands mouvements d'air affecteront la capacité de l'unité à créer et maintenir l'effet de flamme. Si le lieu d'installation souhaité est exposé à un mouvement d'air significatif, par ex. des conduits d'aération, les différentes options d'installation illustrées sur la Fig 2 peuvent être utilisées.

AÉRATION

Ce produit nécessite une aération libre du dessous pour fonctionner correctement. Il y a des fentes sous le produit pour permettre à cet air de passer à travers le produit. La libre aération refroidit les composants électroniques et permet aux gouttelettes de se lever et de quitter le produit. Voir les Fig 3 & 4 pour des exemples de l'aération requise. Prière de

noter la nécessité d'avoir une ouverture d'aération sur l'étagère où est posé le produit, pour que l'air puisse accéder au produit sans encombre (Fig 4).

CAS500 Zone d'aération libre : Minimum 210 cm²

CAS1000 Zone d'aération libre : Minimum 420 cm²

RACCORDEMENT AU RÉSEAU D'EAU

Il est recommandé de consulter un plombier qualifié pour garantir une installation sûre et sans risque.

Deux adaptateurs ont été fournis avec le produit pour raccorder le tuyau en PVC bleu 1/4" du produit au réseau d'eau (Fig 5.1). L'adaptateur 1/2 pouce blanc ou l'adaptateur 3/4 pouce gris peut être utilisé pour raccorder le produit au réseau. Pour référence, l'adaptateur 3/4 pouce est le même raccord utilisé sur la plupart des lave-linge. Une fois le bon raccord au réseau d'eau installé, suivre les étapes ci-après pour raccorder votre produit au réseau.

1. Après avoir coupé l'arrivée d'eau, raccorder l'adaptateur correct à la conduite d'eau principale. (Fig 5.1)
2. Positionner le filtre à eau (Fig 5.5) dans un endroit adapté. Il devra être accessible pour les remplacements futurs. Les deux clips de fixation peuvent être utilisés pour fixer le filtre sur une surface solide, le cas échéant.
3. À l'aide d'un couteau affûté ou d'une lame, couper deux longueurs du tuyau en PVC bleu. Une longueur (Fig 5.2) doit être suffisamment longue pour aller de l'adaptateur de l'alimentation principale jusqu'au clapet à bille (Fig 5.3). La seconde longueur (Fig 5.4) doit être suffisamment longue pour aller du clapet à bille jusqu'à l'entrée du filtre. Lors de la découpe du tuyau, veiller à ce que l'extrémité soit coupée d'équerre pour éviter toute fuite.
4. Introduire le tuyau coupé dans les raccords, en veillant à ce que chacun soit enfoncé à fond. Environ 12 mm de l'extrémité du tuyau doivent être introduits dans chaque raccord. Lors de l'insertion du tuyau dans le filtre, prendre note du sens du débit sur le filtre et veiller à ce que le tuyau du réseau s'emboîte sur l'entrée du filtre.
5. En suivant les mêmes étapes que précédemment, couper une longueur de tuyau (Fig 5.6) de la sortie du filtre à eau jusqu'au clapet à bille qui a été fourni déjà raccordé au produit (Fig 5.7).
6. Avant de raccorder le tuyau au clapet à bille sur le produit, purger le tuyau nouvellement équipé en ouvrant le clapet et en laissant s'écouler l'eau. Ceci vise à empêcher des débris de l'installation de pénétrer dans le produit. Une fois la tuyauterie purgée, raccorder le tuyau au clapet à bille sur le produit.
7. Avant d'achever l'installation du produit, inspecter tous les raccords d'eau en ouvrant chaque clapet à tour de rôle et en veillant à ce qu'aucune fuite ne soit présente.

Raccordement au réseau d'eau – Informations supplémentaires

Pression de l'eau : la pression de l'eau sur l'appareil doit être entre 8 Bar (800 Kilopascals) et 0,5 Bar (50 Kilopascals). Si nécessaire, utiliser un régulateur de pression.

Si le produit est alimenté par un collecteur, une tête d'au moins 2 mètres doit être maintenue au-dessus du produit.

BRANCHEMENT ÉLECTRIQUE

Brancher le foyer sur une prise de 13 ampères / 240 volts. Veiller à avoir accès à la prise après installation pour permettre une déconnexion. Veiller à ce que le câble d'alimentation sorte derrière le foyer, à droite ou à gauche en fonction de l'emplacement de la prise électrique, et qu'il ne soit pas coincé sous le foyer, ce qui pourrait l'endommager. L'appareil peut être raccordé au câblage fixe du lieu via un boîtier de raccordement adapté placé près de l'appareil. Cette installation électrique doit être réalisée par un électricien compétent et doit être strictement conforme au règlement en vigueur de l'I.E.E (institution britannique des ingénieurs électriciens) sur l'installation électrique des bâtiments.

L'électricien peut retirer la prise fournie comme suit :

1. Ôter la couche de combustible et mettre l'interrupteur « A » sur la position arrêt (Fig 21).
2. S'assurer que l'appareil est débranché.
3. Enlever la trappe de visite en ôtant la vis de retenue (Fig 6).
4. Dévisser et retirer les fils de phase, neutre et terre (Fig 7A)
5. Dévisser le serre-câble (Fig 7B) et retirer le câble d'alimentation.
6. L'électricien peut ensuite connecter le fil de l'appareil au boîtier de raccordement (en suivant les étapes qui précèdent en sens inverse) en veillant à ce qu'il intègre un interrupteur bipolaire d'isolation doté d'une séparation de contact d'au moins 3 mm. Marron - Phase (L), Bleu - Neutre (N) et Vert/Jaune - Terre (E)

INSTALLATION DU PRODUIT DANS LE CADRE/L'ENCEINTE

Une fois votre enceinte assemblée selon les dimensions requises et la plomberie et les branchements électriques effectués, suivez les étapes ci-dessous pour installer votre produit.

1. Poser le produit sur la base construite, en veillant à ce que le câble et les tuyaux soient accessibles et ne soient pas coincés sous le produit.
2. Veiller à ce que le produit soit à la bonne hauteur pour l'installation, et soit bien droit. On peut s'en assurer en ajustant les pieds réglables à l'aide d'un tournevis à tête plate. (Fig 8) On peut s'assurer de la planéité du produit en consultant le niveau à bulle intégré situé sur la base métallique vers l'arrière du foyer (Fig 9).

3. Une fois le produit droit et à la bonne hauteur, centrer celui-ci dans l'ouverture. Si vous utilisez la couche de combustible à bûches à LED (qui est plus large que le produit), cela peut être fait en fixant la couche de combustible au produit. La couche de combustible se centrera dans l'ouverture, et ses guides centreront le produit dessous (Fig 10).
4. Une fois le produit dans sa position définitive, retirer la couche de combustible et visser le produit à l'enceinte à l'aide des quatre trous de fixation illustrés sur la Fig 11.

MISE EN SERVICE/PREMIÈRE MISE EN MARCHÉ DU PRODUIT

Connexion du récepteur/de la télécommande reliée

Insérer le connecteur 3,5 mm du récepteur Bluetooth dans la prise au dos de l'appareil (Fig. 12). Il est important que le connecteur soit enfoncé complètement dans la prise. Le produit ne fonctionnera pas correctement si la fiche n'est pas bien enfoncée. Le récepteur possède un câble de 1,4 m qui vous permet de le positionner n'importe où autour du produit. Si vous préférez le cacher, il peut être placé à l'intérieur de l'enceinte/du mur. Veiller à ne pas enfermer le récepteur dans du métal, du béton ou tout autre matériau dense, car cela affectera le signal de la télécommande.

Première mise en marche

Dans certains cas, lorsque la pression de l'eau est faible, le produit peut commencer à se remplir d'eau mais ne pas achever son premier remplissage dans le temps imparti de 120 secondes. Si cette situation se présente, le produit se mettra à clignoter quatre fois 120 secondes après la première mise en route. Réinitialiser le produit en le débranchant et en le laissant reposer pendant 30 secondes. Rebrancher le produit et l'allumer en appuyant sur le bouton marche/veille. Le produit pourra alors effectuer son premier remplissage. Noter que s'il n'y a pas d'eau dans le bac, c'est qu'il peut y avoir un problème avec l'arrivée d'eau au produit. Si cette situation se présente, le produit se mettra à clignoter deux fois 90 secondes après sa première mise en route. Vérifier toutes les connexions et veiller à ce qu'il n'y ait pas de fuites. Vérifier aussi que la valve anti-fuites ne s'est pas déclenchée ; consulter le paragraphe « Changer la valve anti-fuites » ci-dessous, sous « Entretien ».

Installation de la couche de combustible à bûches (si fournie)

Les produits sont fournis avec une « couche métallique de combustible » installée. Si vous avez choisi d'utiliser votre produit avec une couche de combustible à bûches, retirer cette couche de combustible et la conserver pour un usage ultérieur (Fig. 13). Suivre les étapes ci-dessous pour installer la couche de combustible à bûches.

1. Sortir délicatement la couche de combustible à bûches à LED de son emballage. ATTENTION : La couche de combustible pèse 5 kg. Veiller à ne saisir la couche de combustible que par les deux bûches centrales (Fig. 14).
2. Placer la couche de combustible sur le dessus de l'appareil. Il y a 4 guides en plastique sous la couche de combustible pour aider à la placer (Fig.10). Noter que la couche de combustible peut être placée dans les deux sens.
3. Une fois la couche de combustible en place, retirer la petite bûche détachable (Fig 15). Cette petite bûche est aimantée et devrait se détacher facilement.
4. Repérer la prise CC sous la petite bûche et la brancher sur la prise CC correspondante sur le produit à travers l'orifice dans la couche de combustible (Fig.16).
5. Chaque couche de combustible à bûches est dotée d'une bûche sans LED détachable. Pour les installations CAS500 simples, elle peut être placée sur le dessus de la couche de combustible ou rangée dans l'emballage. Pour les installations CAS1000 ou à produit multiple, la bûche détachable peut être placée sur le joint central entre les deux couches de combustible (Fig 17).

INSTALLATION MULTIPLE (EN CHAÎNE)

Raccordements aux réseaux d'eau et d'électricité

Les produits CAS500 et CAS1000 peuvent être installés côte à côte pour allonger l'effet de flamme. Lors du raccordement électrique de multiples produits, veiller à ce que la puissance maximum des produits combinés n'excède pas la puissance nominale du disjoncteur du circuit. L'approvisionnement en eau de multiples produits doit être organisé dans une configuration de type collecteur et être proportionnel au nombre d'unités installées, pour que chaque unité reçoive un volume et une pression d'eau uniformes.

Contrôle de multiples produits

Chaque produit peut être appairé à sa propre télécommande, ou de multiples produits peuvent être appairés à une seule télécommande. Noter qu'un maximum de six produits individuels (CAS500 ou CAS1000) peuvent être connectés à une seule télécommande Bluetooth. Cela permettra de contrôler tous les produits d'un coup avec une seule télécommande. En outre, le logiciel du produit a été conçu de telle façon que quand de multiples produits sont connectés à un interrupteur principal, les produits peuvent être éteints manuellement, et lorsqu'ils sont rallumés, ils fonctionneront dans le même état qu'avant d'être éteints.

Installation de multiples produits

Suivre les étapes 1-4 de la section « Installation du produit dans le cadre/l'enceinte » pour l'installation du premier produit. Il est important que le premier produit soit orienté de façon à ce que le côté avec les fentes soit laissé libre et ne soit pas connecté à la première extrémité de l'installation (Fig 18).

1. Une fois le premier produit installé et solidement fixé, préparer le second produit en dévissant les vis de liaison

(Fig 19A) et en les vissant dans le côté opposé du métal (Fig 19B). Noter que ces vis ne doivent pas être serrées à fond, et que 5-10 mm de filetage doivent dépasser du bord du produit.

2. Installer le second produit à côté du premier produit, en veillant à ce que les vis saillantes du second produit s'emboîtent dans les fentes du premier produit. (Fig 20)
3. Veiller à ce que le second produit soit à la même hauteur que le premier, et soit bien droit. On peut s'en assurer en ajustant les pieds réglables à l'aide d'un tournevis à tête plate. (Fig 8) On peut vérifier la planéité du produit en consultant le niveau intégré (Fig 9)
4. Serrer les vis du second produit de façon à ce qu'il soit fermement collé au premier.

Des produits supplémentaires peuvent être installés dans le second produit en suivant les étapes 1-4 ci-avant.

Fonctionnement du produit

Cette section décrit comment activer votre foyer en utilisant soit la télécommande, soit les commandes manuelles.

COMMANDES MANUELLES







Les commandes manuelles sont situées en dessous de la couche de combustible. (Fig 21)

CAS500

Interrupteur secteur - Commande l'alimentation électrique de l'appareil. (Fig 21A)

Remarque : Cet interrupteur doit être sur la position « MARCHE » (I) pour que l'appareil fonctionne

Panneau de boutons - Contrôle le fonctionnement de l'appareil. (Fig. 21B)







-  est le bouton de marche/veille. Appuyer dessus pour activer et désactiver l'effet de flamme. L'activation est signalée par un unique bip et l'allumage des LED principales. Veiller à ne pas regarder directement dans les LED en raison de leur forte brillance. Bien que les LED principales s'allument immédiatement, 45 secondes de montée en température sont requises avant que l'effet de flamme commence.
-  est le bouton d'appairement. Il appairera votre télécommande au récepteur. Voir « Fonctionnement de la télécommande » pour plus de détails.
-  est le bouton de mode test. Il est utilisé par le fabricant et le technicien de maintenance.
-  est le bouton de réduction de flamme. Appuyer dessus pour réduire la hauteur/l'intensité de votre flamme. Un bip retentira quand le niveau minimum est atteint.
-  est le bouton d'augmentation de la flamme. Appuyer dessus pour accroître la hauteur/l'intensité de votre flamme. Un bip retentit quand le niveau maximum est atteint.
-  est le bouton de réduction du son de crépitements. Appuyer dessus pour réduire le volume du crépitements. Le volume minimum est la coupure du son.
-  est le bouton d'augmentation du son de crépitements. Appuyer dessus pour augmenter le volume du crépitements.

CAS1000

Interrupteur secteur - Commande l'alimentation électrique de l'appareil. (Fig 21A)

Remarque : Cet interrupteur doit être en position de marche (I) pour que l'appareil fonctionne.

Le panneau de boutons « C » contrôle le fonctionnement du côté gauche du produit, tandis que le panneau de boutons « D » contrôle le fonctionnement du côté droit du produit. Noter que la hauteur de flamme et le bruit de crépitements peuvent être contrôlés indépendamment sur chaque côté du produit.



-  est le bouton de marche/veille. Appuyer dessus pour activer et désactiver l'effet de flamme. L'activation est signalée par un unique bip et l'allumage des LED principales. Veiller à ne pas regarder directement dans les LED en raison de leur forte brillance. Bien que les LED principales s'allument immédiatement, 45 secondes de montée en température sont requises avant que l'effet de flamme commence.
-  est le bouton d'appairement. Il appairera votre télécommande au récepteur. Voir « Fonctionnement de la télécommande » pour plus de détails.
-  est le bouton de mode test. Il est utilisé par le fabricant et le technicien de maintenance.
-  est le bouton de réduction de flamme. Appuyer dessus pour réduire la hauteur/l'intensité de votre flamme. Un bip retentira quand le niveau minimum est atteint.
-  est le bouton d'augmentation de la flamme. Appuyer dessus pour accroître la hauteur/l'intensité de votre flamme. Un bip retentit quand le niveau maximum est atteint.
-  est le bouton de réduction du son de crépitements. Appuyer dessus pour réduire le volume du crépitements. Le volume minimum est la coupure du son.
-  est le bouton d'augmentation du son de crépitements. Appuyer dessus pour augmenter le volume du crépitements.

COMMANDES DU RÉCEPTEUR





Le produit peut aussi être contrôlé à l'aide du récepteur fourni. (Fig 12)

CAS500

-  est le bouton de marche/veille. Appuyer dessus pour activer et désactiver l'effet de flamme.

-  sert à couper le son de crépitement. Appuyer dessus pour activer et désactiver le son de crépitement. Le volume peut être réglé sur les commandes manuelles de l'appareil. Noter que la coupure du son ne sera pas sauvegardée après un redémarrage du produit. Le bruit de crépitement peut être éteint complètement à l'aide des boutons de contrôle du volume du panneau de boutons en réduisant le volume au minimum. Ce réglage minimum sera mémorisé après un redémarrage du produit.
-  est le bouton de réduction de flamme. Appuyer dessus pour réduire la hauteur/l'intensité de votre flamme. Un bip retentira quand le niveau minimum est atteint.
-  est le bouton d'augmentation de la flamme. Appuyer dessus pour accroître la hauteur/l'intensité de votre flamme. Un bip retentit quand le niveau maximum est atteint.

CAS1000



-  est le bouton de marche/veille. Appuyer dessus pour activer et désactiver l'effet de flamme.
-  sert à couper le son de crépitement. Appuyer dessus pour activer et désactiver le son de crépitement. Le volume peut être réglé sur les commandes manuelles de l'appareil. Noter que la coupure du son ne sera pas sauvegardée après un redémarrage du produit. Le bruit de crépitement peut être éteint complètement à l'aide des boutons de contrôle du volume du panneau de boutons en réduisant le volume au minimum. Ce réglage minimum sera mémorisé après un redémarrage du produit.
-  est le bouton de réduction de flamme. Appuyer sur le bouton supérieur de réduction de la flamme pour réduire la hauteur/l'intensité de la flamme sur le côté gauche du produit. Appuyer sur le bouton inférieur de réduction de la flamme pour réduire la hauteur/l'intensité de la flamme sur le côté droit du produit. Un bip retentira quand le niveau minimum est atteint.
-  est le bouton d'augmentation de la flamme. Appuyer sur le bouton supérieur d'augmentation de la flamme pour augmenter la hauteur/l'intensité de la flamme sur le côté gauche du produit. Appuyer sur le bouton inférieur d'augmentation de la flamme pour augmenter la hauteur/l'intensité de la flamme sur le côté droit du produit. Un bip retentira quand le niveau maximum est atteint.

TÉLÉCOMMANDE

La télécommande est fournie avec 2 piles AAA. Ôter le couvercle situé sous la télécommande et, après avoir ôté les piles de leur emballage en plastique, les mettre en place. Remettre le couvercle.

Appairement de la télécommande





La télécommande est dotée de la technologie Bluetooth sans fil et doit être appairée au récepteur. Cela peut être fait en suivant les étapes ci-dessous.

1. Appuyer sur l'interrupteur à bascule en position (I) d'allumage ; un unique bip retentit.
2. Appuyer sur le bouton  du panneau de boutons : le produit s'allume.
3. Appuyer sur le bouton  du panneau de boutons : les LED clignotent lentement.
4. Appuyer sur le bouton  de la télécommande : les LED du produit clignotent rapidement trois fois et le produit s'éteint automatiquement. La télécommande est maintenant appairée au produit et peut être utilisée pour le rallumer.



Le fonctionnement de la télécommande est le même que décrit dans « Commandes du récepteur ». Vous pouvez appairer plusieurs produits à la télécommande en répétant l'opération d'appairement précédente sur vos futurs produits. Noter qu'un maximum de six produits CAS500 ou CAS1000 peuvent être appairés à la télécommande.

Appairer la télécommande à plusieurs produits

Si vous installez plusieurs produits CAS500/CAS1000, vous pouvez les appairer à une seule télécommande. Pour ce faire, installer les produits comme décrit dans les « Instructions d'installation ». Veiller à ce que tous les produits soient raccordés au secteur et soient alimentés en eau. Si vous appairez les produits CAS1000 et CAS500, choisir la télécommande à 6 boutons comme télécommande principale.

1. Appairer le premier produit comme décrit dans les étapes 1-4 ci-dessus.
2. Sur le second produit, appuyer sur l'interrupteur à bascule en position (I) d'allumage ; un unique bip retentit.
3. Appuyer sur le bouton  du panneau de boutons : le produit s'allume.
4. Appuyer sur le bouton  du panneau de boutons : les LED clignotent lentement.
5. Appuyer sur le bouton  de la télécommande : les LED clignotent rapidement trois fois et le produit s'éteint automatiquement. La télécommande est maintenant appairée aux deux produits et peut être utilisée pour les allumer.
6. Répéter les étapes qui précèdent pour appairer le produit suivant.
7. Une fois tous les produits appairés, tester la télécommande en appuyant sur le bouton . Si l'un des produits ne reçoit pas de signal de la télécommande, vous pouvez le réaligner sur les autres via les commandes manuelles ou les commandes du récepteur.

OBTENTION DE L'EFFET DE FLAMME SOUHAITÉ

1. Allumer l'appareil en appuyant sur l'interrupteur en position marche et en appuyant sur le bouton . Les flammes commencent au bout de 45 secondes.
2. Appuyer sur les boutons  et  pour ajuster la flamme jusqu'au niveau souhaité. Donner au générateur de flammes le temps de réagir aux changements que vous faites.

Une fois que vous avez réglé la hauteur de flamme et le bruit de crépitement, l'appareil conserve ces réglages même si vous l'éteignez avec le bouton marche/veille ou l'interrupteur principal. La prochaine fois que vous allumez l'appareil, il se mettra en marche normalement, laissera passer 45 secondes avant que les flammes s'allument, puis reprendra les réglages.

Inserts de buse

Des inserts de buse sont fournis et sont montés sur l'orifice de la buse. Ces inserts servent à modifier le profil de l'effet de flamme. Ces inserts peuvent être retirés si un profil de flamme différent est préféré. Outre ces inserts, des inserts de blocage de la flamme à certains endroits peut aussi avoir été fourni. Pour poser ces inserts, ôter les inserts existants qui ont été fournis et fixés sur le produit. Rompre les inserts de blocage selon la longueur requise. Introduire les inserts dans l'orifice pour buse dans l'emplacement souhaité. Voir la Fig 22 pour de plus amples détails.

Entretien

CONSEILS GÉNÉRAUX

Utiliser uniquement de l'eau filtrée/décalcifiée dans cet appareil.

Toujours veiller à ce que l'appareil repose sur un sol plat, de niveau.

Si l'appareil doit rester inutilisé pendant plus de 2 semaines, retirer et vider le bac et le réservoir d'eau.

Une fois installé, l'appareil ne doit ni être déplacé ni posé sur le dos sans avoir préalablement vidé l'eau du bac.

Déplacer le produit sans le vider peut déclencher la valve anti-fuites. Voir le paragraphe « Changer la valve anti-fuites » ci-dessous.

NETTOYAGE

Avertissement – Toujours appuyer sur l'interrupteur « A » en position « Arrêt » (0) (Fig 21) et débrancher le foyer avant de le nettoyer.

Nous recommandons de nettoyer les composants suivants une fois toutes les 2 semaines, en particulier dans les régions où l'eau est dure :

bac, buse, bouchon et joint de réservoir, filtre à air

Pour un nettoyage général, utiliser un chiffon de dépoussiérage propre. Ne jamais utiliser de produits nettoyeurs abrasifs. Utiliser la brosse souple d'un aspirateur de temps à autre pour éliminer la poussière et les peluches accumulées.

Bac

1. Appuyer sur l'interrupteur « A » pour le mettre en position « OFF » (0) (Fig 21).
2. Ôter délicatement la couche de combustible et la mettre de côté.
3. Déconnecter le bouchon de remplissage en le tournant dans le sens contraire des aiguilles d'une montre jusqu'à ce qu'il se déverrouille en émettant un déclic (Fig 23). Le sortir et faire tourner le tuyau et les raccords de sorte que le bouchon de remplissage n'encombre plus le bac.
4. Débrancher les connecteurs électriques des transducteurs situés sur le côté droit du bac. (Fig. 24).
5. Il y a deux clips orange qui fixent la buse au bac ; un à gauche et un à droite de la buse. Côté gauche, appuyer sur le clip d'une main et sortir la buse du clip de l'autre. Répéter l'opération pour le côté droit (Fig 25). La buse peut maintenant être sortie et mise de côté (Fig 26).
6. Soulever doucement le bac (Fig 27), en prenant soin de le tenir droit afin de ne pas renverser d'eau. Placer le bac dans l'évier.
7. Vider soigneusement le bac dans l'évier en prenant note que le transducteur est maintenu en place par un clip de retenue.
8. Mettre une petite quantité de liquide de vaisselle dans le bac et, à l'aide d'une brosse souple, nettoyer délicatement toutes les surfaces dans le bac et nettoyer délicatement le transducteur, y compris le cône et les disques métalliques situés dans la surface rainurée supérieure.
9. Une fois nettoyé, rincer soigneusement le bac avec de l'eau propre pour enlever toute trace de liquide vaisselle.
10. Nettoyer la buse avec une brosse souple et rincer abondamment à l'eau.
11. Inverser les étapes 1 – 6 ci-dessus pour réassembler.

Transducteur

Le transducteur est un consommable et peut nécessiter d'être remplacé au fil du temps, en fonction de son utilisation. Des transducteurs de rechange peuvent être achetés chez votre revendeur. Le transducteur est fixé au bac avec un clip en plastique. Si vous devez remplacer votre transducteur :

1. Suivre les étapes 1-5 de la section NETTOYAGE - Bac sous « Entretien » pour avoir accès au transducteur.
2. Appuyer sur le clip et sortir le transducteur de son support par le haut.
3. Placer le nouveau transducteur dans le bac en veillant à ce que son câble ne repose pas sur le cône.
4. Effectuer les étapes qui précèdent en sens inverse pour remonter la buse et le bac.

Filtre à air

1. Ôter délicatement la couche de combustible et la mettre de côté.
2. Faire glisser délicatement le filtre à air vers le haut hors de son support en plastique. (Fig. 28)
3. Rincer doucement avec de l'eau dans l'évier et sécher avec une serviette en tissu.
4. Replacer le filtre en s'assurant que le filtre noir grossier est tourné vers l'extérieur.
5. Replacer la couche de combustible.

CHANGER LE COUSSINET DE LA VALVE ANTI-FUITES

Une valve anti-fuites équipe l'appareil comme mesure de sécurité supplémentaire (Fig 29). Dans le cas peu probable où une fuite survient à l'intérieur du produit, la valve va empêcher l'eau de couler jusqu'au produit. Lorsque la valve est actionnée, le coussinet dans la valve absorbe l'eau et gonfle, fermant la valve. On peut vérifier que la valve a été actionnée si le coussinet a gonflé et que le bras de la valve est en position supérieure (Fig 30A). Si la valve a été actionnée, le coussinet doit être remplacé. Un coussinet de rechange est fourni avec le produit. Suivre les étapes ci-dessous pour changer le coussinet.

1. Pour avoir accès à la valve, la buse et le bac doivent d'abord être retirés. Suivre les étapes 1-6 ci-dessus sous « Bac » pour retirer le bac et la buse.
2. Vérifier que la valve a été actionnée en vérifiant l'orientation du bras de la valve. Si le coussinet a gonflé et que le bras de la valve est en position supérieure (Fig 30A), la valve a été actionnée.
3. Ôter l'ancien coussinet gonflé et sécher autour de la valve. Remplacer le coussinet par un coussinet neuf, tout en veillant à ce que le coussinet n'entre pas en contact avec l'eau.
4. Fermer le bras de la valve sur la valve nouvellement installée (Fig 30B).
5. Replacer le bac et la buse et vérifier que le produit fonctionne en l'allumant et en vérifiant que l'eau s'écoule dans le bac. Le produit doit être inspecté soigneusement à la recherche de fuites après remplacement de la valve.

Noter que le produit ne doit pas être utilisé si le coussinet n'est pas monté sur la valve anti-fuites.

Si les fuites persistent après remplacement de la valve, contacter votre revendeur ou technicien de maintenance.

Informations supplémentaires

SERVICE APRÈS-VENTE

Votre produit est garanti deux ans à compter de la date d'achat. Dans ces délais, nous nous engageons à réparer ou échanger le produit gratuitement (à l'exclusion des disques de transducteur et sous réserve de disponibilité) pourvu que son installation et fonctionnement ont été conformes aux présentes instructions. Vos droits en vertu de la présente garantie sont complémentaires à vos droits statutaires, lesquels ne sont pas affectés par la présente garantie.

RECYCLAGE



Concernant les produits électriques vendus au sein de la Communauté européenne - À la fin de la vie utile des produits électriques ils ne doivent pas être mis au rebut avec les déchets domestiques. Prière de recycler dans les centres existants. Vérifier auprès de votre autorité locale ou distributeur pour les recommandations de recyclage dans votre pays.

BREVET / DEMANDE DE BREVET

Les produits de la gamme Optimyst sont protégés par un ou plusieurs des brevets et demandes de brevet suivants :

Grande-Bretagne GB2460259B, GB2475794B, GB2418014, EP2029941, GB2436212, GB2402206B

États-Unis US8413358, US8136276, US7967690, US8574086

Russie RU2434181

Europe EP2029941, EP2315976, EP1787063 (A1), EP2388527, EP2029941,

Chine CN101883953A, CN102105746A, CN101057105 (A), CN101438104

Australie AU2009248743A1, AU2007224634

Canada CA2725214, CA2579444, CA2645939

Afrique du Sud ZA2008/08702

Mexique MX2008011712

Corée du Sud KR101364191

Japon JP5281417, JP5496291

Brésil BRP10708894

Inde 4122/KOLNP/2008

Nouvelle-Zélande NZ571900

Dépannage

Le produit a été conçu pour signaler les erreurs particulières en faisant clignoter les LED intégrées. Les voyants clignotent le nombre de fois correspondant à l'erreur en présence. Consulter le tableau ci-dessous pour connaître la signification du nombre de clignotements.

Symptôme	Cause	Mesure corrective
Le produit ne fonctionne pas. Les LED clignotent deux fois continuellement d'un côté	Indication de niveau d'eau faible sur le côté qui clignote	Vérifier l'alimentation en eau du produit. Vérifier si la valve anti-fuite est actionnée. Remplacer le coussinet si nécessaire (Fig 29)
Le produit ne fonctionne pas. Les LED clignotent une fois continuellement toutes les 8 secondes d'un côté	Détection de débordement du côté qui clignote	Éteindre le produit et couper l'arrivée d'eau. Contacter votre revendeur pour de l'aide. Vérifier si la valve anti-fuite est actionnée. Remplacer le coussinet si nécessaire (Fig 29)
Le produit ne fonctionne pas. Les LED clignotent continuellement quatre fois	Le temps de remplissage du niveau min au niveau max a été dépassé	Si cela se produit lors du premier remplissage du produit, débrancher le produit, attendre 30 secondes puis redémarrer le produit. Si cela se produit pendant le fonctionnement normal du produit, vérifier qu'il y a suffisamment de pression d'eau pour alimenter le produit.
Génération de gouttelettes insuffisante ou absente	Le transducteur ne fonctionne pas correctement Le transducteur est sale Le transducteur ne s'installe pas correctement dans le bac Le ventilateur est obstrué ou bloqué La buse est mal installée sur le bac La buse est bloquée	Vérifier le fonctionnement du transducteur Nettoyer à fond le bac et le transducteur Éteindre le produit, ôter la buse du bac et vérifier que le transducteur est correctement installé dans le bac Ôter le filtre à air et le nettoyer. Veiller à le remettre correctement dans le produit. Veiller à ce que la buse soit correctement installée sur le bac Nettoyer à fond le bac, le transducteur et la buse
L'effet de flamme produit trop de fumée.	Le réglage de l'effet de flamme est trop élevé	Diminuer l'effet de flamme. Laisser au produit le temps de s'adapter au nouveau réglage
Le récepteur Bluetooth cesse de fonctionner	Mauvaise connexion	Vérifier le raccordement au connecteur (Fig 12)
La télécommande ne fonctionne plus	Problème de portée Bluetooth La connexion au récepteur Bluetooth est mauvaise Les piles de la télécommande doivent être remplacées	Vérifier le positionnement du récepteur Bluetooth. Veiller à ce qu'il ne soit pas logé dans du métal ou du béton. Vérifier le raccordement au connecteur (Fig 12) Remplacer les piles par deux piles neuves AAA

Introduzione

Leggere attentamente le informazioni riportate in questa guida al fine di installare, utilizzare e mantenere il prodotto in modo sicuro.

Avviso importante di sicurezza

Quando si utilizzano apparecchiature elettriche, è necessario attenersi sempre alle precauzioni fondamentali per ridurre i rischi di incendio, scossa elettrica e lesioni personali, compreso quanto segue:

Se l'apparecchiatura è danneggiata, consultare il fornitore prima dell'installazione e l'utilizzo.

Non utilizzare all'esterno.

Non utilizzare nelle immediate vicinanze di vasca da bagno, doccia o piscina.

Non collocare l'apparecchiatura immediatamente sotto una presa di rete o scatola di collegamento.

Questa apparecchiatura può essere utilizzata dai bambini a partire dagli 8 anni di età e dalle persone con abilità fisiche, sensoriali o mentali ridotte o prive di esperienza e conoscenze se supervisionati o istruiti sull'uso sicuro dell'apparecchiatura e se sono consapevoli dei pericoli connessi. I bambini non devono giocare con l'apparecchiatura. Gli interventi di pulizia e manutenzione non devono essere eseguiti dai bambini senza supervisione.

I bambini di età inferiore ai 3 anni devono essere tenuti lontani dall'apparecchiatura, a meno che non siano costantemente sorvegliati.

I bambini di età compresa tra i 3 e gli 8 anni possono soltanto accendere/spegnere l'apparecchiatura se questa è collocata o installata nella posizione di esercizio prevista, a condizione che siano supervisionati o siano stati istruiti sull'uso sicuro dell'apparecchiatura e siano consapevoli dei pericoli connessi. I bambini di età compresa fra i 3 e gli 8 anni non devono collegare, regolare e pulire l'apparecchiatura o eseguire gli interventi di manutenzione effettuabili dall'utente.

ATTENZIONE: Alcune parti del prodotto possono diventare molto calde e provocare ustioni. È necessario prestare particolare attenzione in caso di presenza di bambini o soggetti vulnerabili.

Non utilizzare l'apparecchiatura collegata in serie con un dispositivo di controllo termico, un regolatore a programma, un timer o qualsiasi altro dispositivo che accenda il riscaldamento in modo automatico, poiché sussiste il pericolo d'incendio nel caso in cui il prodotto sia accidentalmente coperto o collocato erroneamente.

Accertarsi che mobili, tende o altro materiale infiammabile siano posizionati a una distanza di almeno 1 metro dall'apparecchiatura.

In caso di guasto, scollegare l'apparecchiatura dalla presa di rete.

Scollegare l'apparecchiatura se non la si utilizza per lunghi periodi.

Sebbene questa apparecchiatura sia conforme agli standard di sicurezza, se ne sconsiglia l'utilizzo su tappeti spessi o a pelo lungo.

L'apparecchiatura deve essere posizionata in modo tale che la presa di rete risulti accessibile.

Se il cavo di alimentazione è danneggiato, deve essere sostituito dal produttore, dal tecnico dell'assistenza o da personale qualificato, al fine di evitare qualsiasi pericolo.

Tenere il cavo di alimentazione lontano dalla parte anteriore dell'apparecchiatura.

AVVERTENZA: Onde evitare il surriscaldamento, non coprire l'apparecchiatura. Non collocare materiale o vestiti sull'apparecchiatura, né ostruire la circolazione dell'aria attorno all'apparecchiatura.

L'apparecchiatura riporta un'etichetta con la dicitura "DO NOT COVER" (NON COPRIRE).



Questa apparecchiatura non è dotata di dispositivo di controllo della temperatura ambiente. Non utilizzare questa apparecchiatura in locali di piccole dimensioni quando occupati da persone non in grado di lasciare il locale autonomamente, salvo non sia prevista la costante supervisione.

Informazioni generali

Utilizzare esclusivamente acqua filtrata/decalcificata all'interno dell'apparecchiatura.

Disimballare l'apparecchiatura con attenzione e conservare la confezione per uso futuro, in caso di trasloco o di restituzione del camino elettrico al fornitore.

Assicurarsi sempre che l'apparecchiatura si trovi su una superficie piana.

L'apparecchiatura offre unicamente l'effetto fiamma.

L'apparecchiatura è progettata per essere integrata in una cornice o in una parete.

Nota: se si utilizza l'apparecchiatura in un ambiente pressoché privo di rumore di fondo, è possibile avvertire un suono connesso al funzionamento dell'effetto fiamma. È normale e non deve destare preoccupazione.

Una volta installata, non spostare l'apparecchiatura e non poggiarla sul lato posteriore senza aver prima scaricato l'acqua dalla vaschetta e dal serbatoio. Se si sposta il prodotto senza aver scaricato l'acqua, potrebbe attivarsi la valvola anti perdite. Per maggiori informazioni, consultare il paragrafo "Sostituzione della valvola anti perdite" riportato più avanti alla voce Manutenzione.

Il serbatoio dell'acqua, la vaschetta, il coperchio della vaschetta e i filtri dell'aria devono essere puliti ogni due settimane, in particolar modo nelle aree in cui l'acqua è dura.

Se non si intende utilizzare l'apparecchiatura per un periodo superiore alle due settimane, scaricare l'acqua dalla vaschetta e dal serbatoio dell'acqua e asciugare la vaschetta.

La vaschetta e il serbatoio dell'acqua di questo prodotto sono trattati con un biocida, Silver Biocide. Ciò è in conformità al più recente standard ISO pertinente.

Non bere l'acqua della vaschetta o del serbatoio dell'acqua.

L'apparecchiatura deve essere collegata permanentemente alla rete idrica, non collegata da un set di tubi.

Istruzioni per l'installazione

Questa sezione descrive come installare e configurare il camino elettrico.

Prima di iniziare:

Accertarsi di aver rimosso tutti gli elementi della confezione (leggere con attenzione tutte le etichette di avvertenza) e conservare tutta la confezione per uso futuro.

Prima di collegare l'apparecchiatura, verificare che la tensione di rete sia quella riportata sul camino elettrico.

COLLEGAMENTI RICHIESTI PRIMA DELL'INSTALLAZIONE.

Collegamento elettrico

Assicurarsi che ci sia una presa di corrente da 240 V/13 A situata a non più di 1 m di distanza dal prodotto.

Collegamento idrico

Assicurarsi che ci sia un collegamento idrico situato a non più di 1 m di distanza dal prodotto. Il collegamento idrico deve essere uno dei seguenti:

Raccordo maschio BSP da ¾ pollici (la stessa versione standard per lavatrice)

Raccordo maschio BPS da ½ pollice (Fig 5.1)

Sia il collegamento idraulico sia quello elettrico devono essere accessibili durante l'installazione del prodotto, in modo da consentire facilmente il collegamento del prodotto.

COSTRUZIONE DELLA CORNICE O DELL'ALLOGGIAMENTO DEL PRODOTTO

Il prodotto può essere integrato in una parete, cornice o struttura. Prendere nota delle dimensioni del prodotto (Fig. 1) e costruire la parete, cornice o struttura di conseguenza. Per consentire una facile installazione del prodotto, si deve prevedere uno spazio adeguato.

È necessario lasciare un minimo di 400 mm dalla base del braciere agli eventuali ripiani/alloggiamenti sopra il prodotto (Fig. 2). In questo modo si avrà uno spazio sufficiente sopra il prodotto per consentire alla fiamma di formarsi completamente e di non essere ostruita.

Quando si decide dove collocare il prodotto, assicurarsi che l'unità non sia soggetta a correnti d'aria, prese d'aria, ventilatori a soffitto e altre correnti d'aria. Proprio come succede con una candela, le correnti d'aria influiscono sulla capacità dell'unità di creare e mantenere l'effetto fiamma. Se la posizione scelta è soggetta a movimenti d'aria significativi, ad esempio prese d'aria, è possibile utilizzare le diverse opzioni di installazione illustrate nella Fig. 2.

VENTILAZIONE

Per funzionare correttamente, il prodotto ha bisogno di una ventilazione libera dal basso. Nella parte inferiore del prodotto ci sono delle fessure che consentono la libera circolazione dell'aria attraverso il prodotto. La ventilazione libera aiuta a mantenere freschi i componenti elettronici e consente al vapore di salire e uscire dal prodotto. Per degli esempi del tipo di ventilazione necessaria, vedere Fig. 3 e 4. Prendere nota della necessità di avere un'apertura di ventilazione sul ripiano in cui si trova il prodotto, in modo da avere un percorso libero tramite il quale l'aria possa arrivare al prodotto (Fig. 4).

CAS500 Area di ventilazione libera: Almeno 210 cm²

CAS1000 Area di ventilazione libera: Almeno 420 cm²

COLLEGAMENTO IDRICO

Si consiglia di consultare un idraulico qualificato per garantire un'installazione sicura.

Il prodotto è fornito con due adattatori per collegare il tubo del prodotto in PVC blu da ¼" alla rete idrica (Fig. 5.1). Per collegare il prodotto alla rete, è possibile utilizzare l'adattatore da ½ pollice o l'adattatore da ¾ di pollice grigio. Come riferimento, l'adattatore da ¾ di pollice è lo stesso utilizzato nella maggior parte delle lavatrici. Una volta installata la corretta connessione alla rete idrica, seguire i passaggi seguenti per collegare il prodotto alla rete idrica.

1. Con l'erogazione dell'acqua disattivata, collegare l'adattatore corretto alla rete idrica principale (Fig. 5.1).
2. Posizionare il filtro dell'acqua (Fig. 5.5) in una posizione adatta, tenendo a mente che dovrà essere accessibile per le future sostituzioni. Se necessario, utilizzare le due clip di fissaggio per fissare il filtro su una superficie solida.
3. Usando un coltello affilato o una lama, tagliare due lunghezze del tubo blu in PVC. Una lunghezza (Fig. 5.2) dovrebbe essere sufficientemente lunga da andare dall'adattatore all'alimentazione principale alla valvola a sfera (Fig. 5.3). La seconda lunghezza (Fig. 5.4) dovrebbe essere sufficientemente lunga da andare dalla valvola a sfera all'ingresso del filtro. Quando si taglia il tubo, assicurarsi che l'estremità sia tagliata ad angolo retto per evitare perdite.
4. Inserire il tubo tagliato nei raccordi, assicurandosi che ciascuna estremità sia inserita completamente. Inserire circa 12 mm dell'estremità del tubo in ciascun raccordo. Quando si inserisce il tubo nel filtro, prendere nota della direzione del flusso nel filtro e assicurarsi che il tubo di rete sia montato sull'ingresso del filtro.
5. Seguendo gli stessi passaggi riportati sopra, tagliare una lunghezza del tubo (Fig. 5.6) dall'uscita del filtro dell'acqua alla valvola a sfera che è stata fornita già collegata al prodotto (Fig. 5.7).
6. Prima di collegare il tubo alla valvola a sfera sul prodotto, sciacquare il tubo appena installato aprendo la valvola e lasciando scorrere l'acqua. In questo modo si evita che eventuali detriti presenti nell'installazione entrino nel prodotto. Una volta sciacquata la tubazione, collegare il tubo alla valvola a sfera sul prodotto.
7. Prima di installare completamente il prodotto, ispezionare tutti i collegamenti idraulici aprendo ciascuna delle valvole a turno e assicurandosi che non vi siano perdite.

Collegamento idrico – Informazioni aggiuntive

Pressione dell'acqua: la pressione dell'acqua sull'apparecchiatura deve essere compresa tra 8 Bar (800 Kilo pascal) e 0,5 Bar (50 Kilo pascal). Se necessario, utilizzare una valvola di riduzione della pressione.

Se il prodotto viene fornito da un serbatoio di testata, si deve mantenere una testa di almeno 2 metri sopra il prodotto.

COLLEGAMENTO ELETTRICO

Collegare il camino elettrico a una presa di rete da 13 amp/240 volt. Assicurarsi di avere accesso alla spina dopo l'installazione, per consentire la disconnessione. Assicurarsi che le uscite del cavo di alimentazione si trovino sulla parte posteriore del camino elettrico, all'angolo destro o sinistro, per un'adeguata posizione rispetto alla presa e per fare in modo che il cavo non resti bloccato sotto l'apparecchiatura, in modo da evitare danni.

L'apparecchiatura può essere collegata al cablaggio fisso dei locali tramite un'apposita scatola di collegamento posizionata nelle vicinanze. Questa installazione elettrica deve essere eseguita da un elettricista competente e in stretta conformità alle attuali normative I.E.E per le apparecchiature elettriche negli edifici.

L'elettricista può rimuovere la spina fornita come segue:

1. Sollevare il bracciante e posizionare l'interruttore "A" nella posizione OFF (Fig. 21).
2. Assicurarsi che l'apparecchiatura sia scollegata.
3. Sollevare il coperchio di accesso rimuovendo la vite di fissaggio (Fig. 6).
4. Svitare e rimuovere i fili di Fase, Neutro e Terra (Fig. 7A)
5. Svitare il morsetto del cavo (Fig. 7B) e rimuovere il cavo di alimentazione.
6. L'elettricista può quindi connettere il cavo dall'apparecchiatura alla scatola di collegamento (seguendo al contrario i passaggi sopra riportati) assicurandosi che il cavo comprenda un sezionatore a doppio polo, con una separazione dei contatti di almeno 3 mm. Marrone - Fase (L), Blu - Neutro (N) e Verde/Giallo - Terra (E)

INSTALLAZIONE DEL PRODOTTO NELLA CORNICE O NELL'ALLOGGIAMENTO

Dopo aver costruito l'alloggiamento secondo le dimensioni richieste e aver installato i collegamenti idraulici ed elettrici, seguire la seguente procedura per installare il prodotto.

1. Posizionare il prodotto sulla base costruita, assicurandosi che il cavo e i tubi siano accessibili e non si impigliano sotto il prodotto.

2. Assicurarsi che il prodotto sia all'altezza giusta per adattarsi all'installazione e assicurarsi che sia adeguatamente livellato. Questo può essere fatto regolando i piedini regolabili con un cacciavite a testa piatta (Fig. 8). Il livellamento del prodotto può essere verificato controllando la livella integrata che si trova sulla base metallica verso il retro del camino elettrico (Fig. 9).
3. Una volta che il prodotto è all'altezza corretta e si trova in piano, centrare il prodotto all'interno dell'apertura. Se si utilizza il braciere con ceppi LED (che è più largo del prodotto), questo può essere fatto inserendo il braciere nel prodotto. Il braciere si centererà all'interno dell'apertura e le sue guide si centereranno rispetto al prodotto sottostante (Fig. 10).
4. Con il prodotto sistemato nella posizione finale, rimuovere il braciere e avvitare il prodotto alla cornice utilizzando i quattro fori di fissaggio mostrati in Fig. 11.

MESSA IN SERVIZIO/PRIMO UTILIZZO DEL PRODOTTO

Collegamento del ricevitore/telecomando con tethering

Inserire il jack da 3,5 mm del ricevitore Bluetooth nella presa sul retro dell'apparecchiatura (Fig. 12). È importante assicurarsi che il jack sia inserito completamente nella presa. Il mancato inserimento completo del jack impedirà il corretto funzionamento del prodotto. Il ricevitore ha una lunghezza del cavo di 1,4 m che consente di posizionarlo ovunque intorno al prodotto. Se si preferisce nascondere, il ricevitore può essere posizionato all'interno della cornice/parete. Assicurarsi che il ricevitore non sia racchiuso da metallo, cemento o altri materiali densi, in quanto ciò si ripercuoterà sul segnale proveniente dal telecomando.

Primo utilizzo del prodotto

In alcuni casi, in presenza di una bassa pressione dell'acqua, il prodotto potrebbe iniziare a riempirsi d'acqua ma non completare il primo riempimento entro il tempo previsto di 120 secondi. Se dovesse verificarsi questa situazione, il prodotto inizierà a lampeggiare quattro volte 120 secondi dopo la prima accensione del prodotto. Ripristinare il prodotto spegnendo l'interruttore principale e lasciandolo riposare per 30 secondi. Riaccendere l'interruttore principale e avviare il prodotto utilizzando il tasto di accensione/standby. Il prodotto sarà quindi in grado di completare il primo riempimento. Si prega di notare che se non c'è acqua nella vaschetta, potrebbe esserci un problema legato alla fornitura di acqua al prodotto. Questo errore sarà indicato dal lampeggiare del prodotto due volte 90 secondi dopo la prima accensione del prodotto. Controllare tutte le connessioni e assicurarsi che non ci siano perdite. Verificare inoltre che la valvola di prevenzione perdite non sia stata attivata; consultare il paragrafo "Sostituzione del cuscinetto della valvola anti perdite" alla voce "Manutenzione".

Installazione del braciere con ceppi (se fornito in dotazione)

Il prodotto viene fornito provvisto di un "braciere di metallo". Se si è scelto di utilizzare il prodotto unitamente a un braciere con ceppi, rimuovere il braciere di metallo e conservarlo per uso futuro (Fig. 13). Seguire la procedura seguente per installare il braciere con ceppi.

1. Estrarre delicatamente dalla confezione il braciere con ceppi LED. ATTENZIONE: Il braciere pesa 5 kg. Assicurarsi di sollevare il braciere solo dai due ceppi centrali (Fig. 14).
2. Posizionare il braciere sulla parte superiore dell'apparecchiatura: ci sono 4 guide di plastica sotto il braciere per aiutare il posizionamento (Fig.10). Si noti che il braciere può essere posizionato anteriormente o sul retro del prodotto.
3. Una volta posizionato il braciere, rimuovere il piccolo ceppo estraibile (Fig. 15) Questo piccolo ceppo è fissato con magneti e dovrebbe facilmente sollevarsi dal braciere.
4. Individuare il jack CC situato sotto il piccolo ceppo e collegarlo al jack CC corrispondente situato sul prodotto attraverso il foro nel braciere (Fig. 16).
5. Ogni braciere con ceppi è fornito con un ceppo estraibile sprovvisto di LED. Per le singole installazioni del prodotto CAS500, questo ceppo può essere posizionato sopra il braciere o conservato insieme alla confezione. Per le installazioni multiple di prodotti o per quelle relative a CAS1000, il ceppo estraibile può essere collocato nel raccordo centrale tra due bracieri (Fig. 17).

INSTALLAZIONE MULTIPLA DI PRODOTTI (COLLEGAMENTO A CATENA)

Collegamento elettrico e idrico

Entrambi i prodotti CAS500 e CAS1000 possono essere installati affiancati per allungare l'effetto fiamma. Quando si fornisce alimentazione a più prodotti, assicurarsi che il wattaggio massimo dei prodotti combinati non superi la capacità nominale dell'interruttore automatico miniaturizzato (MCB) nel circuito. L'alimentazione idrica a più prodotti deve essere costruita in una configurazione di tipo collettore e dimensionata in modo appropriato per il numero di unità installate, in modo da fornire a ciascuna un volume d'acqua e una pressione costante.

Controllo di più prodotti

È possibile abbinare ogni prodotto al proprio telecomando o abbinare più prodotti a un unico telecomando. Si tenga presente che è possibile collegare un massimo di sei prodotti (CAS500 o CAS1000) a un solo telecomando Bluetooth. Ciò consentirà il controllo di tutti i prodotti contemporaneamente da un unico telecomando. In aggiunta, il software del prodotto è stato progettato in modo tale che, quando si collegano più prodotti a un interruttore principale, i prodotti possono essere spenti manualmente e, quando li si riaccende, funzioneranno nello stesso stato in cui erano prima di essere spenti.

Installazione multipla di prodotti

Seguire i passaggi 1-4 nel paragrafo “Installazione del prodotto nella cornice o nell'alloggiamento” per configurare il primo prodotto. È importante che il primo prodotto sia orientato in modo che il lato dell'unità dotato di fessure sia lasciato libero e non sia collegato alla prima estremità dell'installazione (Fig. 18).

1. Quando il primo prodotto è stato installato e fissato in modo sicuro, preparare il secondo prodotto svitando le viti di giunzione (Fig. 19A) e avvitandole sul lato opposto della superficie metallica (Fig. 19B) Si tenga presente che queste viti non devono essere serrate completamente e che si devono lasciare sporgere 5-10 mm di filettatura dal bordo del prodotto.
 2. Montare il secondo prodotto accanto al primo prodotto, assicurandosi che le viti sporgenti del secondo prodotto si innestino nelle fessure del primo prodotto (Fig. 20).
 3. Assicurarsi che il secondo prodotto sia all'altezza giusta, pari a quella del primo prodotto, e assicurarsi che sia adeguatamente livellato. Questo può essere fatto regolando i piedini regolabili con un cacciavite a testa piatta (Fig. 8). Il livellamento del prodotto può essere verificato controllando la livella integrata (Fig. 9).
 4. Stringere le viti del secondo prodotto in modo che si unisca saldamente al primo prodotto.
- È possibile installare prodotti aggiuntivi sul secondo prodotto seguendo i passaggi 1-4 sopra riportati.

Funzionamento del prodotto

Questa sezione descrive come attivare il camino elettrico mediante i comandi manuali o il telecomando.

COMANDI MANUALI







I comandi manuali sono situati sotto il braciere (Fig. 21).

CAS500

Interruttore generale - Controlla la fornitura di energia elettrica all'apparecchiatura (Fig. 21A).

Nota: L'interruttore deve trovarsi nella posizione “ON” (I) per consentire il funzionamento dell'apparecchiatura

Pulsantiera - Controlla il funzionamento dell'apparecchiatura (Fig. 21B).







-  è il tasto ON/standby. Premerlo per accendere e spegnere l'effetto fiamma. L'accensione sarà indicata da un singolo “bip” e dall'attivazione delle luci LED principali. Fare attenzione a non guardare direttamente i LED, perché possono essere molto luminosi. Sebbene le luci principali a LED si attivino immediatamente, occorrono altri 45 secondi di riscaldamento prima dell'inizio dell'effetto fiamma.
-  è il tasto di associazione. Serve ad associare il telecomando al ricevitore. Per maggiori dettagli, consultare il paragrafo “Funzionamento del telecomando”.
-  è il tasto della modalità di prova. Questa sarà utilizzata dal produttore e dal tecnico della manutenzione.
-  è il tasto per diminuire l'effetto fiamma. Premerlo per ridurre l'altezza/intensità della fiamma. L'apparecchiatura emetterà un “bip” quando viene raggiunto il livello minimo.
-  è il tasto per aumentare l'effetto fiamma. Premerlo per aumentare l'altezza/intensità della fiamma. L'apparecchiatura emetterà un “bip” quando viene raggiunto il livello massimo.
-  è il tasto per ridurre il suono dello scoppiettio del fuoco. Premerlo per ridurre il volume del suono dello scoppiettio del fuoco. Il volume minimo per questo suono è “off” (spento).
-  è il tasto per aumentare il suono dello scoppiettio del fuoco. Premerlo per aumentare il volume del suono dello scoppiettio del fuoco.

CAS1000

Interruttore generale - Controlla la fornitura di energia elettrica all'apparecchiatura (Fig. 21A).

Nota: L'interruttore deve trovarsi nella posizione “ON” (I) per consentire il funzionamento dell'apparecchiatura





La pulsantiera “C” controlla il funzionamento del lato sinistro del prodotto mentre la pulsantiera “D” controlla il funzionamento del lato destro del prodotto. Si noti che l'altezza della fiamma e il rumore dello scoppiettio del fuoco possono essere controllati indipendentemente su ciascun lato del prodotto.

-  è il tasto ON/standby. Premerlo per accendere e spegnere l'effetto fiamma. L'accensione sarà indicata da un singolo “bip” e dall'attivazione delle luci LED principali. Fare attenzione a non guardare direttamente i LED, perché possono essere molto luminosi. Sebbene le luci principali a LED si attivino immediatamente, occorrono altri 45 secondi di riscaldamento prima dell'inizio dell'effetto fiamma.
-  è il tasto di associazione. Serve ad associare il telecomando al ricevitore. Per maggiori dettagli, consultare il paragrafo “Funzionamento del telecomando”.
-  è il tasto della modalità di prova. Questa sarà utilizzata dal produttore e dal tecnico della manutenzione.
-  è il tasto per diminuire l'effetto fiamma. Premerlo per ridurre l'altezza/intensità della fiamma. L'apparecchiatura emetterà un “bip” quando viene raggiunto il livello minimo.
-  è il tasto per aumentare l'effetto fiamma. Premerlo per aumentare l'altezza/intensità della fiamma. L'apparecchiatura emetterà un “bip” quando viene raggiunto il livello massimo.
-  è il tasto per ridurre il suono dello scoppiettio del fuoco. Premerlo per ridurre il volume del suono dello scoppiettio del fuoco. Il volume minimo per questo suono è “off” (spento).
-  è il tasto per aumentare il suono dello scoppiettio del fuoco. Premerlo per aumentare il volume del suono dello scoppiettio del fuoco.





COMANDI DEL RICEVITORE

Il prodotto può anche essere controllato utilizzando il ricevitore fornito unitamente al prodotto (Fig. 12).

CAS500

-  è il tasto ON/standby. Premerlo per accendere e spegnere l'effetto fiamma.
-  è il tasto per silenziare il suono dello scoppietto del fuoco. Premerlo per accendere e spegnere il suono dello scoppietto. Il volume può essere regolato dai comandi manuali dell'apparecchiatura. Si noti che l'impostazione di silenziamento non verrà salvata dopo il riavvio del prodotto. Il suono dello scoppietto può essere disattivato completamente utilizzando i tasti di controllo del volume sulla pulsantiera per ridurre il volume all'impostazione minima. Questa impostazione al livello minimo verrà ricordata dopo il riavvio del prodotto.
-  è il tasto per diminuire l'effetto fiamma. Premerlo per ridurre l'altezza/intensità della fiamma. L'apparecchiatura emetterà un "bip" quando viene raggiunto il livello minimo.
-  è il tasto per aumentare l'effetto fiamma. Premerlo per aumentare l'altezza/intensità della fiamma. L'apparecchiatura emetterà un "bip" quando viene raggiunto il livello massimo.

CAS1000



-  è il tasto ON/standby. Premerlo per accendere e spegnere l'effetto fiamma.
-  è il tasto per silenziare il suono dello scoppietto del fuoco. Premerlo per accendere e spegnere il suono dello scoppietto. Il volume può essere regolato sui comandi manuali dell'apparecchiatura. Si noti che l'impostazione di silenziamento non verrà salvata dopo il riavvio del prodotto. Il suono dello scoppietto può essere disattivato completamente utilizzando i tasti di controllo del volume sulla pulsantiera per ridurre il volume all'impostazione minima. Questa impostazione al livello minimo verrà ricordata dopo il riavvio del prodotto.
-  è il tasto per diminuire l'effetto fiamma. Premere il tasto superiore di riduzione della fiamma per ridurre l'altezza/intensità della fiamma sul lato sinistro del prodotto. Premere il tasto inferiore di riduzione della fiamma per ridurre l'altezza/intensità della fiamma sul lato destro del prodotto. L'apparecchiatura emetterà un "bip" quando viene raggiunto il livello minimo.
-  è il tasto per aumentare l'effetto fiamma. Premere il tasto superiore di aumento della fiamma per aumentare l'altezza/intensità della fiamma sul lato sinistro del prodotto. Premere il tasto inferiore di aumento della fiamma per aumentare l'altezza/intensità della fiamma sul lato destro del prodotto. L'apparecchiatura emetterà un "bip" quando viene raggiunto il livello massimo.

TELECOMANDO

Il telecomando è fornito con 2 batterie di tipo AAA. Rimuovere il coperchio della batteria dal lato inferiore del telecomando e dopo aver rimosso le batterie dall'involucro di plastica, inserirle in posizione. Rimettere il coperchio del vano batterie.

Associazione del telecomando





Il telecomando è dotato di tecnologia wireless Bluetooth e deve essere associato al ricevitore. Questa operazione può essere effettuata attenendosi ai seguenti passaggi:

1. Premere l'interruttore a bilanciere nella posizione "ON" (I); l'apparecchiatura emetterà un "bip".
2. Premere il tasto  nella pulsantiera; il prodotto si accenderà.
3. Premere il tasto  nella pulsantiera; i LED inizieranno a lampeggiare lentamente, accendendosi e spegnendosi.
4. Premere il tasto  nel telecomando; i LED del prodotto lampeggeranno rapidamente tre volte e il prodotto si spegnerà automaticamente. Il telecomando è ora associato al prodotto e può essere utilizzato per riaccenderlo.



Il funzionamento del telecomando è lo stesso descritto nella sezione "Comandi del ricevitore". È possibile associare più prodotti a un solo telecomando ripetendo per gli altri prodotti l'operazione di associazione sopra descritta. Si tenga presente che è possibile associare un massimo di sei prodotti CAS500 o CAS1000 a un telecomando.

Associazione del telecomando a più prodotti

Se si installano più prodotti CAS500/CAS1000, è possibile associarli a un unico telecomando. Per fare ciò, installare i prodotti come descritto nelle "Istruzioni per l'installazione". Assicurarsi che tutti i prodotti siano collegati alla rete di alimentazione e alla rete idrica. Se si stanno associando prodotti CAS1000 e CAS500, scegliere il telecomando a 6 tasti come telecomando principale.

1. Associare il primo dispositivo come descritto nei passaggi 1-4 sopra riportati.
2. Sul secondo prodotto, premere l'interruttore a bilanciere nella posizione "ON" (I); l'apparecchiatura emetterà un "bip".
3. Premere il tasto  nella pulsantiera; il prodotto si accenderà.
4. Premere il tasto  nella pulsantiera; i LED inizieranno a lampeggiare lentamente, accendendosi e spegnendosi.
5. Premere il tasto  nel telecomando; i LED lampeggeranno rapidamente tre volte e il prodotto si spegnerà automaticamente. Il telecomando è ora associato ai due prodotti e può essere utilizzato per accenderli.
6. Ripetere i passaggi sopra indicati per associare il prodotto successivo.
7. Una volta associati tutti i prodotti, testare il telecomando premendo il tasto . Se uno dei prodotti non riesce a ricevere il segnale dal telecomando, è possibile riportare il prodotto in linea con gli altri tramite i comandi manuali o i comandi del ricevitore.

OTTENERE L'EFFETTO FIAMMA DESIDERATO

1. Accendere l'apparecchiatura portando l'interruttore principale in posizione "ON" (acceso) e premendo il tasto  .
Le fiamme inizieranno dopo 45 secondi.
2. Premere il tasto  e  per regolare la fiamma sul livello desiderato. Lasciare al generatore di fiamma il tempo di adeguarsi alle modifiche apportate.

Una volta effettuate le regolazioni sia dell'altezza della fiamma sia del suono dello scoppietto, l'apparecchiatura manterrà queste impostazioni anche se la si spegne con il pulsante di accensione/standby o con l'interruttore principale. Alla successiva accensione dell'apparecchiatura, attendere 45 secondi prima che le fiamme si avvino e poi tornare alle impostazioni regolate.

Inseri degli ugelli

L'apparecchiatura è fornita di inserti degli ugelli montati sull'apertura dell'ugello. Questi inserti servono a modificare il profilo dell'effetto fiamma. Gli inserti possono essere rimossi se si preferisce un diverso profilo di fiamma. Oltre a questi inserti, sono forniti anche degli inserti per bloccare la fiamma in alcune aree. Per montare tali inserti, rimuovere gli inserti esistenti forniti in dotazione e installati sul prodotto. Tagliare gli inserti di blocco nella lunghezza richiesta. Inserire gli inserti nell'apertura dell'ugello nella posizione desiderata. Per maggiori dettagli, fare riferimento alla Fig. 22.

Manutenzione

SUGGERIMENTI GENERALI

Utilizzare esclusivamente acqua filtrata/decalcificata all'interno dell'apparecchiatura.

Assicurarsi sempre che l'apparecchiatura si trovi su una superficie piana.

Se non si intende utilizzare l'apparecchiatura per un periodo superiore alle 2 settimane, rimuovere e svuotare la vaschetta e il serbatoio dell'acqua.

Una volta installata, non spostare l'apparecchiatura e non poggiarla sul lato posteriore senza aver prima scaricato l'acqua dalla vaschetta.

Se si sposta il prodotto senza aver scaricato l'acqua, potrebbe attivarsi la valvola anti perdite. Consultare il paragrafo "Sostituzione della valvola anti perdite" riportato più avanti.

PULIZIA

Avvertenza: Prima di pulire il camino elettrico, portare sempre l'interruttore "A" in posizione "OFF" (0) (Fig. 21) e scollegare l'apparecchiatura dall'alimentazione.

Si consiglia di pulire le seguenti componenti una volta ogni due settimane, soprattutto nelle aree in cui l'acqua è dura: vaschetta, ugello, guarnizione e tappo del serbatoio, filtro dell'aria.

Per la pulizia generale, utilizzare un panno morbido e pulito; non utilizzare mai detersivi abrasivi.

Per rimuovere l'eventuale accumulo di polvere o pelucchi, utilizzare occasionalmente la spazzola morbida dell'aspirapolvere.

Vaschetta

1. Premere l'interruttore "A" per portarlo in posizione "OFF" (0) (Fig. 21).
2. Sollevare delicatamente il braciere e metterlo da parte.
3. Scollegare il "tappo di riempimento" ruotandolo in senso orario finché non scatta, liberandosi dalla posizione di blocco (Fig. 23). Sollevarlo e ruotare il tubo e i collegamenti in modo tale che il tappo di riempimento sia posizionato al di fuori della vaschetta.
4. Scollegare i connettori elettrici ai trasduttori, situati sul lato destro della vaschetta (Fig. 24).
5. Ci sono due clip arancioni che fissano l'ugello sulla vaschetta; uno a sinistra e uno a destra dell'ugello. Sul lato sinistro, premere la clip con una mano e con l'altra sollevare l'ugello dalla clip. Ripetere questa procedura per il lato destro (Fig. 25). L'ugello può ora essere estratto e messo da parte (Fig. 26).
6. Sollevare delicatamente la vaschetta (Fig. 27), facendo attenzione a mantenerla dritta e a non far fuoriuscire l'acqua. Collocare la vaschetta nel lavandino.
7. Facendo attenzione, svuotare la vaschetta nel lavandino, tenendo presente che il trasduttore è tenuto in posizione da una clip di fissaggio.
8. Versare una piccola quantità di detersivo per stoviglie nella vaschetta e, usando una spazzola morbida, pulire delicatamente tutte le superfici della vaschetta e il trasduttore, incluso il cono e i dischi metallici situati nella superficie scanalata superiore.
9. Terminata la pulizia, risciacquare accuratamente la vaschetta con acqua pulita per rimuovere ogni traccia di detersivo.
10. Pulire l'ugello con una spazzola morbida e risciacquarlo accuratamente con acqua.
11. Per rimontare la vaschetta, seguire i passaggi 1 – 6 in ordine inverso.

Trasduttore

Il trasduttore è un articolo di consumo e potrebbe dover essere sostituito nel tempo, in base all'uso che se ne fa. È possibile acquistare trasduttori di ricambio dal proprio rivenditore. Il trasduttore è fissato alla vaschetta con una clip di plastica. Per sostituire il trasduttore:

1. Per accedere al trasduttore, seguire i passaggi 1-5 nella sezione PULIZIA - Vaschetta alla voce "Manutenzione".
2. Premere la clip all'indietro e sollevare il trasduttore verso l'alto, estraendolo dal suo supporto.
3. Posizionare il nuovo trasduttore nella vaschetta, assicurandosi che il cavo non si trovi sopra il cono.
4. Invertire i passaggi sopra indicati per rimontare ugello e vaschetta.

Filtro dell'aria

1. Sollevare delicatamente il braciere e metterlo da parte.
2. Estrarre il filtro dell'aria dal supporto in plastica facendolo scorrere delicatamente verso l'alto (Fig. 28).
3. Risciacquare delicatamente con acqua nel lavandino e asciugare con un panno in tessuto.
4. Rimontare il filtro assicurandosi che il filtro nero a maglia grossa sia rivolto verso l'esterno.
5. Rimontare il braciere.

SOSTITUZIONE DEL CUSCINETTO DELLA VALVOLA ANTI PERDITE

Come misura di sicurezza aggiuntiva, una valvola di anti perdite è stata montata sull'apparecchiatura (Fig. 29). Nell'improbabile eventualità che si verifichi una perdita all'interno del prodotto, la valvola impedisce all'acqua di riversarsi nel prodotto. Quando la valvola è attivata, il cuscinetto all'interno della valvola assorbe acqua e si espande, chiudendo la valvola. Si può verificare che la valvola sia stata attivata se il cuscinetto si è espanso e il braccio della valvola si trova nella sua posizione superiore (Fig. 30A). Se la valvola è stata attivata, il cuscinetto deve essere sostituito. Il prodotto viene fornito con un cuscinetto di ricambio; seguire la seguente procedura per la sostituzione del cuscinetto.

1. Per accedere alla valvola, bisogna prima rimuovere l'ugello e la vaschetta. Per rimuovere la vaschetta e l'ugello, seguire i passaggi 1-6 sopra riportati, alla voce "Vaschetta".
2. Verificare che la valvola sia stata attivata controllando l'orientamento del braccio della valvola. Se il cuscinetto si è espanso e il braccio della valvola si trova nella posizione superiore (Fig. 30A), la valvola è stata attivata.
3. Rimuovere il vecchio cuscinetto espanso e asciugare l'area intorno alla valvola. Sostituire il cuscinetto con uno nuovo, assicurandosi che il nuovo cuscinetto non entri a contatto con l'acqua.
4. Chiudere il braccio della valvola sulla parte superiore della valvola appena montata (Fig. 30B).
5. Rimontare la vaschetta e l'ugello e controllare che il prodotto funzioni accendendolo e assicurandosi che l'acqua scorra nella vaschetta. Dopo la sostituzione della valvola, il prodotto deve essere ispezionato attentamente per rilevare eventuali perdite.

Nota: il prodotto non deve essere utilizzato senza il cuscinetto montato sulla valvola anti perdite.

Se la perdita persiste dopo la sostituzione della valvola, contattare il rivenditore o il servizio di assistenza.

Ulteriori informazioni

ASSISTENZA POST-VENDITA

Il prodotto è garantito per due anni dalla data di acquisto. Entro questo periodo, sarà nostra cura riparare o sostituire gratuitamente il prodotto (con l'esclusione dei dischi del trasduttore e secondo disponibilità), a condizione che sia stato installato e utilizzato in accordo alle presenti istruzioni. I diritti del cliente ai sensi della presente garanzia sono aggiuntivi rispetto ai diritti statutari, che a loro volta non sono pregiudicati dalla presente garanzia.

RICICLAGGIO



Per i prodotti elettrici venduti all'interno della Comunità Europea - Al termine del ciclo di vita utile dei prodotti elettrici questi non devono essere smaltiti insieme ai normali rifiuti domestici. Riciclarli dove esistono strutture appropriate. Rivolgersi all'autorità locale o al rivenditore per consigli su come riciclare il prodotto nel proprio paese.

BREVETTI/DOMANDE DI BREVETTO

I prodotti della gamma Optimyst sono protetti da uno o più dei seguenti brevetti e domande di brevetto:

Gran Bretagna GB2460259B, GB2475794B, GB2418014, EP2029941, GB2436212, GB2402206B

Stati Uniti US8413358, US8136276, US7967690, US8574086

Russia RU2434181

Europa EP2029941, EP2315976, EP1787063 (A1), EP2388527, EP2029941,

Cina CN101883953A, CN102105746A, CN101057105 (A), CN101438104

Australia AU2009248743A1, AU2007224634

Canada CA2725214, CA2579444, CA2645939

Sudafrica ZA2008/08702

Messico MX2008011712

Corea del Sud KR101364191

Giappone JP5281417, JP5496291

Brasile BRP10708894

India 4122/KOLNP/2008

Nuova Zelanda NZ571900

Risoluzione dei problemi

Il prodotto è stato progettato per evidenziare errori specifici tramite il lampeggiare delle luci LED integrate. Le spie lampeggeranno un numero di volte corrispondente all'errore che si è verificato: fare riferimento alla tabella seguente per scoprire il significato del numero di lampeggi.

Sintomo	Causa	Soluzione
Il prodotto non funziona. I LED lampeggiano di continuo due volte su un lato	Livello dell'acqua basso nel lato dove i LED lampeggiano	Verificare l'erogazione dell'acqua al prodotto. Controllare se è stata attivata la valvola anti perdite. Se necessario, sostituire il cuscinetto (Fig. 29).
Il prodotto non funziona. I LED lampeggiano di continuo una volta ogni 8 secondi su un lato	Rilevamento di troppopieno nel lato dove i LED lampeggiano	Spegnere il prodotto e l'erogazione dell'acqua. Contattare il rivenditore per assistenza. Controllare se è stata attivata la valvola anti perdite. Se necessario, sostituire il cuscinetto (Fig. 29).
Il prodotto non funziona. I LED lampeggiano di continuo quattro volte	Il tempo di riempimento dal livello minimo a massimo è stato superato	Se ciò si verifica al primo riempimento del prodotto, spegnere l'apparecchiatura dall'interruttore principale, farla riposare per 30 secondi, quindi riavviarla. Se l'errore si verifica durante il normale funzionamento del prodotto, verificare che la pressione dell'acqua sia sufficiente per rifornire il prodotto.
Poca o nessuna generazione di vapore	Il trasduttore non funziona correttamente Il trasduttore è sporco Il trasduttore non è posizionato correttamente nella vaschetta La ventola è ostruita o bloccata L'ugello non è posizionato correttamente sulla vaschetta L'ugello è bloccato	Verificare il funzionamento del trasduttore Pulire accuratamente la vaschetta e il trasduttore Spegnere il prodotto, estrarre l'ugello dalla vaschetta e assicurarsi che il trasduttore sia montato correttamente nella vaschetta Estrarre il filtro dell'aria e pulirlo. Assicurarsi di rimontarlo correttamente nel prodotto. Assicurarsi che l'ugello sia posizionato correttamente nella vaschetta Pulire accuratamente la vaschetta, il trasduttore e l'ugello
L'effetto fiamma produce troppo fumo.	L'effetto fiamma è impostato su un livello troppo alto	Abbassare l'impostazione dell'effetto fiamma. Dare al prodotto il tempo per adattarsi alla nuova impostazione
Il ricevitore Bluetooth ha smesso di funzionare	Perdita di connessione	Controllare la connessione al jack (Fig. 12)
Il telecomando ha smesso di funzionare	Problema con la portata del Bluetooth Perdita di connessione col ricevitore Bluetooth Le batterie del telecomando devono essere sostituite	Controllare il posizionamento del ricevitore Bluetooth. Assicurarsi che non sia racchiuso da metallo o cemento. Controllare la connessione al jack (Fig. 12) Sostituire le batterie con due nuove batterie AAA

Wprowadzenie

Prosimy o uważne przeczytanie niniejszej Instrukcji, która ułatwi instalację, użytkowanie i konserwację produktu.

Ważne informacje dotyczące bezpieczeństwa

Podczas użytkowania urządzeń elektrycznych należy zawsze stosować środki ostrożności celem zmniejszenia ryzyka pożaru, porażenia lub innych urazów, opisane niżej:

Jeśli urządzenie jest uszkodzone, przed przystąpieniem do jego instalacji i eksploatacji należy skontaktować się z dostawcą.

Nie należy używać urządzenia na wolnym powietrzu.

Nie używać urządzenia w bezpośrednim sąsiedztwie wanny, pryszniczicy ani basenu.

Nie wolno ustawiać urządzenia bezpośrednio pod zamontowanym na stałe gniazdem elektrycznym ani skrzynką rozdzielczą.

Urządzenie może być użytkowane przez dzieci w wieku 8 i więcej lat oraz osoby z ograniczeniami fizycznymi, sensorycznymi lub mentalnymi, nieposiadające doświadczenia i wiedzy, pod warunkiem, że robią to pod nadzorem, zostały odpowiednio poinstruowane i rozumieją związane z tym zagrożenia. Dzieci nie mogą bawić się urządzeniem. Dzieci bez nadzoru nie mogą wykonywać czyszczenia ani konserwacji tego urządzenia.

Dzieci w wieku poniżej 3 lat powinny przebywać z dala od urządzenia, jeśli nie znajdują się pod stałym nadzorem.

Dzieci w wieku od 3 do 8 lat mogą włączać lub wyłączać prawidłowo zainstalowane urządzenie tylko wtedy, jeśli znajdują się pod opieką lub zostaną poinstruowane w zakresie bezpiecznego korzystania z urządzenia oraz będą świadome związanych z tym zagrożeń. Dzieci w wieku od 3 do 8 lat nie powinny wkładać wtyczki urządzenia do gniazdka elektrycznego ani dokonywać jego regulacji, czyszczenia czy konserwacji.

UWAGA: Niektóre części urządzenia mogą się mocno nagrzewać, co może spowodować oparzenia. Należy zwrócić na to szczególną uwagę w obszarach, w których znajdują się dzieci lub inne osoby nieświadome zagrożenia.

Nie wolno łączyć urządzenia szeregowo z regulatorami temperatury, sterownikami programowalnymi, zegarowymi lub innymi akcesoriami, które automatycznie włączają grzejnik, ponieważ może to spowodować pożar w przypadku zakrycia lub przemieszczenia urządzenia. Należy upewnić się, że meble, zasłony oraz wszelkie inne łatwopalne przedmioty znajdują się w odległości co najmniej 1 metra od urządzenia.

W przypadku awarii odłącz urządzenie od gniazda sieciowego.

Jeżeli urządzenie nie jest używane przez dłuższy czas, należy wyciągnąć z gniazdka wtyczkę przewodu zasilającego.

Urządzenie spełnia odpowiednie standardy bezpieczeństwa, nie zaleca się jednak stawiania go na dywanach lub wykładzinach o długim włosiu.

Urządzenie należy ustawić w taki sposób, aby zapewnić łatwy dostęp do wtyczki przewodu zasilającego.

W przypadku uszkodzenia przewodu zasilającego ze względów bezpieczeństwa musi on zostać wymieniony przez producenta, serwisanta lub osobę o podobnych kwalifikacjach.

Przewód zasilający należy poprowadzić z dala od przedniej części urządzenia.

OSTRZEŻENIE: Aby uniknąć przegrzania, nie wolno przykrywać urządzenia. Nie wolno pozostawiać na urządzeniu materiałów lub odzieży, ani też utrudniać obiegu powietrza wokół urządzenia.

Urządzenie oznaczone jest symbolem ostrzegawczym „NIE ZAKRYWAĆ” . Urządzenie nie zostało wyposażone w regulator temperatury pokojowej. Nie należy używać urządzenia w małych pomieszczeniach, gdy znajdują się w nich osoby niezdolne do ich samodzielnego opuszczenia, chyba że są one pod stałą opieką innej osoby.

Informacje ogólne

W urządzeniu należy używać wyłącznie wodę filtrowaną/odwapnioną.

Urządzenie należy ostrożnie rozpakować i zachować opakowanie do przyszłego użycia – na wypadek przewożenia lub zwrotu do dostawcy.

Urządzenie należy ustawiać na stabilnej, płaskiej powierzchni.

Urządzenie stwarza jedynie efekt płomienia.

Urządzenie należy zamontować w obudowie lub wbudować w ścianę.

Uwaga: w przypadku używania kominka w miejscu o bardzo niskim poziomie hałasu może być słyszalny dźwięk związany z działaniem efektu płomienia. Jest to normalne zjawisko i nie powinno budzić niepokoju.

Po zamontowaniu nigdy nie przenoś urządzenia ani nie kładź go na „grzbiecie” bez wcześniejszego usunięcia wody ze zbiornika na wodę i zbiornika ociekowego. Przenoszenie urządzenia bez uprzedniego usunięcia z niego wody może uruchomić zawór zapobiegający wyciekom. Zob. punkt „Wymiana zaworu zapobiegającego wyciekom” w części „Konservacja” poniżej, aby uzyskać więcej informacji.

Zbiornik na wodę, zbiornik ociekowy, wieko zbiornika ociekowego, zakrętkę zbiornika i filtry powietrza należy czyścić co 2 tygodnie, szczególnie w przypadku korzystania z twardej wody.

Jeżeli nie planujesz korzystania z urządzenia przez dłużej niż 2 tygodnie, opróżnij zbiornik wody oraz opróżnij i wyczyść zbiornik ociekowy.

Zbiornik ociekowy i zbiornik na wodę w niniejszym produkcie zostały zaprawione produktem biobójczym Silver Biocide. Powyższe jest zgodne z najnowszą odnośną normą ISO.

Woda ze zbiornika ociekowego lub zbiornika na wodę nie jest zdatna do picia.

Urządzenie powinno być podłączone do sieci wodociągowej na stałe – podłączenia tego nie należy wykonywać za pomocą węża.

Instrukcja instalacji

Niniejszy rozdział opisuje instalację i konfigurację urządzenia.

Przed przystąpieniem do użytkowania:

Upewnij się, że wszystkie elementy opakowania zostały usunięte (przeczytaj uważnie wszystkie etykiety), i zachowaj opakowanie do późniejszego wykorzystania.

Przed podłączeniem urządzenia sprawdź, czy wartość napięcia zasilania jest identyczna z wartością podaną na urządzeniu.

POŁĄCZENIA WYMAGANE PRZED INSTALACJĄ

Połączenie elektryczne

Gniazdo zasilania o napięciu 240V / 13A musi znajdować się w odległości do 1 m od produktu.

Połączenia wodne

Połączenie wodne musi znajdować się w odległości do 1 m od produktu. Wymagane jest jedno z następujących połączeń wodnych:

Męskie połączenie BSP ¾ cala (takie samo jak w przypadku standardowego połączenia pralki)

Męskie połączenie BSP ½ cala (rys. 5.1)

Zarówno połączenia wodne, jak i elektryczne powinny być dostępne podczas instalacji produktu, tak aby można było go łatwo podłączyć.

OBUDOWA PRODUKTU

Produkt może zostać zamontowany na ścianie, w obudowie lub konstrukcji nośnej. Prosimy zwrócić uwagę na wymiary produktu (rys. 1) przy wbudowywaniu go w ścianę, obudowę lub konstrukcję nośną. Aby umożliwić bezproblemową instalację produktu, należy zapewnić wystarczająco dużo wolnego miejsca.

Należy pozostawić co najmniej 400 mm wolnej przestrzeni między podstawą paleniska a wszelkiego rodzaju półkami/elementami obudowy znajdującymi się ponad produktem (rys. 2). Zapewni to wystarczającą ilość przestrzeni nad produktem, aby umożliwić pełne uformowanie się efektu płomienia bez przeszkód.

Wybierając miejsce instalacji produktu, należy upewnić się, że urządzenie nie będzie narażone na działanie przeciągów, kanałów wentylacyjnych, wentylatorów sufitowych i innych ciągów powietrza. Podobnie jak w przypadku świecy, silne ruchy powietrza mogą wpływać na zdolność urządzenia do wytworzenia i utrzymania efektu płomienia. Jeśli w wybranym miejscu występują silne ruchy powietrza, np. kanały wentylacyjne, można skorzystać z opcji instalacji pokazanych na rys. 2.

WENTYLACJA

Aby działać właściwie, produkt wymaga swobodnej wentylacji od dołu. U dołu urządzenia znajdują się szczeliny wentylacyjne umożliwiające swobodny przepływ powietrza przez produkt. Ta swobodna wentylacja pomaga chłodzić elementy elektroniczne oraz sprawia, że para unosi się i opuszcza produkt. Przykłady wymaganej wentylacji podano na rys. 3 i 4. Należy podkreślić, że konieczny jest otwór wentylacyjny w półce, na której produkt jest osadzony, aby umożliwić swobodny dopływ powietrza do produktu (rys. 4).

CAS500 Obszar swobodnej wentylacji: Co najmniej 210 cm²

CAS1000 Obszar swobodnej wentylacji: Co najmniej 420 cm²

POŁĄCZENIA WODNE

Zalecamy skontaktowanie się z wykwalifikowanym hydraulikiem, aby zapewnić bezpieczną instalację.

W zestawie znajdują się dwa adaptory służące do podłączenia niebieskiej rury z PVC o średnicy ¼ cala do sieci wodociągowej (rys. 5.1). Aby podłączyć urządzenie do sieci wodociągowej, można użyć albo białego adaptera o średnicy ½ cala albo szarego adaptera o średnicy ¾ cala. W celach orientacyjnych warto zauważyć, że adapter ¾ cala to takie samo połączenie jak w przypadku większości pralek. Po prawidłowym podłączeniu urządzenia do sieci wodociągowej wykonaj poniższe kroki, aby podłączyć urządzenie do źródła wody.

1. Podłącz odpowiedni adapter do głównego źródła wody. Źródło wody musi być w tym czasie wyłączone. (Rys. 5.1)
2. Umieść filtr wody (rys. 5.5) we właściwym położeniu. Musi on pozostać dostępny w celu przyszłej wymiany. Aby umocować filtr na powierzchni stałej, w razie potrzeby użyj załączonych dwóch zacisków.
3. Odetnij dwa odcinki niebieskiej rury z PVC za pomocą ostrego noża lub ostrza. Jeden z nich (rys. 5.2) powinien być wystarczająco długi, aby rozciągać się od adaptera przy głównym źródle wody do zaworu kulowego (rys. 5.3). Drugi (rys. 5.4) powinien być wystarczająco długi, aby rozciągać się od zaworu kulowego do wlotu filtra. Odcinając odpowiedni fragment rury, należy zwrócić uwagę, aby jej koniec był równy, żeby zapobiec przeciekowi.
4. Wprowadź przyciętą rurę do złączek, upewniając się, że jej zakończenia zostały do nich wprowadzone do końca. Do każdej ze złączek należy wprowadzić rurę na długość ok. 12 mm. Wprowadzając rurę do filtra, zwróć uwagę na kierunek przepływu wody w filtrze i upewnij się, że drugi koniec rury podłączonej do głównego źródła wody został umocowany we wlocie filtra.
5. Wykonując takie same kroki, wytnij odcinek rury (rys. 5.6), tak aby przebiegał od wylotu filtra wody do zaworu kulowego, który został fabrycznie podłączony do urządzenia (rys. 5.7).
6. Przed podłączeniem rury do zaworu kulowego urządzenia opłucz nowo zainstalowaną rurę – otwórz zawór i odkręć wodę, tak żeby przez niego przepływała. Zapobiega to przedostaniu się do urządzenia pozostałości po instalacji. Po przepłukaniu rury podłącz ją do zaworu kulowego w urządzeniu.
7. Przed pełną instalacją urządzenia sprawdź wszystkie połączenia wodne, otwierając kolejno każdy z zaworów i upewniając się, czy nigdzie nie występują przecieki.

Połączenia wodne – informacje dodatkowe

Ciśnienie wody: ciśnienie wody w urządzeniu powinno wynosić pomiędzy 8 bar (800 kilopaskali) a 0,5 bar (50 kilopaskali). W razie potrzeby użyj zaworu redukcyjnego.

Jeśli woda jest dostarczana ze zbiornika naporowego, musi być on umieszczony co najmniej 2 metry powyżej urządzenia.

POŁĄCZENIE ELEKTRYCZNE

Podłącz urządzenie do gniazda zasilania 13 A/240 V. Upewnij się, że po instalacji będziesz mieć dostęp do wtyczki, aby móc odłączyć urządzenie. Upewnij się, że kabel zasilający wychodzi z tyłu urządzenia, w jego prawym lub lewym rogu, oraz że nie jest on uwięziony pod urządzeniem, co mogłoby spowodować jego uszkodzenie.

Urządzenie można podłączyć do stałego okablowania elektrycznego w budynku za pomocą odpowiedniej skrzynki przyłączeniowej umieszczonej obok urządzenia. Instalację elektryczną musi przeprowadzić odpowiednio wykwalifikowany elektryk w sposób ściśle zgodny obowiązującymi regulacjami IEE w zakresie instalacji sprzętu elektrycznego w budynkach.

Elektryk może usunąć znajdującą się w zestawie wtyczkę w następujący sposób:

1. Unieść palenisko i umieścić przełącznik „A” w pozycji wyłączonej (OFF) (rys. 21).
2. Upewnić się, że urządzenie jest odłączone od źródła zasilania.
3. Podnieść pokrywę dostępu przez usunięcie śruby mocującej (rys. 6).
4. Odkręcić śrubę i usunąć przewody: pod napięciem, neutralny i uziemiający (rys. 7A).
5. Odkręcić śruby zacisku linowego (rys. 7B) i wyjąć przewód zasilający.
6. Elektryk może następnie podłączyć przewód od urządzenia do skrzynki przyłączeniowej (przez wykonanie opisanych wyżej kroków w odwrotnej kolejności), zapewniając, aby przewód dysponował odłącznikiem dwubiegunowym z separacją styków wynoszącą co najmniej 3 mm. Przewód brązowy – pod napięciem (L), niebieski – neutralny (N), zielony/żółty – uziemiający (E).

INSTALACJA PRODUKTU W OBUDOWIE

Po zbudowaniu obudowy o odpowiednich rozmiarach oraz zainstalowaniu połączeń hydraulicznych i elektrycznych wykonaj poniższe kroki, aby zainstalować produkt.

1. Umieść produkt na zbudowanej podstawie. Upewnij się, że przewody i rury są dostępne i nie zostały przygniecione produktem.

2. Upewnij się, że produkt znajduje się na wysokości odpowiedniej do instalacji oraz że jest on ustawiony równo. W tym celu dopasuj długość regulowanych nóżek za pomocą śrubokręta płaskiego. (Rys. 8) To, czy produkt jest równo ustawiony, można sprawdzić za pomocą znajdującej się w zestawie poziomicy umieszczonej na metalowej podstawie w tylnej części paleniska (rys. 9).
3. Po umieszczeniu produktu na odpowiedniej wysokości i jego wyrównaniu umieść go w centrum otworu. Jeśli używasz paleniska LED z polanami (które jest szersze niż produkt), można to zrobić, dopasowując palenisko do produktu. Palenisko ułoży się centralnie w otworze, a jego prowadnice umieszczą produkt w środku od dołu (rys. 10).
4. Po umieszczeniu produktu w ostatecznym ułożeniu wyjmij palenisko i przymocuj produkt śrubami do obudowy, korzystając z otworów montażowych pokazanych na rys. 11.

PRZYJĘCIE PRODUKTU DO UŻYTKU/PIERWSZE URUCHOMIENIE

Podłączenie do odbiornika/pilota zdalnego sterowania

Włóż 3,5-milimetrową wtyczkę odbiornika Bluetooth do gniazdka znajdującego się z tyłu urządzenia (rys. 12). Ważne jest pełne włożenie wtyczki do gniazdka. Nieprawidłowo włożona wtyczka może sprawić, że produkt nie będzie działał poprawnie. Kabel odbiornika ma długość 1,4 m, dzięki czemu odbiornik może zostać umieszczony w dowolnym miejscu w pobliżu urządzenia. Jeśli wolisz go ukryć, możesz go umieścić wewnątrz obudowy/ściany. Ważne jest jednak, aby odbiornik nie był zamknięty w obiekcie z metalu, betonu lub innego gęstego materiału, gdyż może to wpłynąć na jakość sygnału z pilota zdalnego sterowania.

Pierwsze uruchomienie produktu

Czasami w razie niskiego ciśnienia wody produkt może zacząć napełniać się wodą, nie wypełniając się jednak do końca podczas pierwszego uruchomienia w dozwolonym czasie 120 sekund. W takiej sytuacji produkt zacznie błyskać cztery razy 120 sekund po pierwszym włączeniu. Zresetuj urządzenie przez wyłączenie głównego przełącznika i pozostaw je w spoczynku na 30 sekund. Ponownie włącz główny przełącznik i uruchom produkt za pomocą przycisku włączenia/uśpienia. Produkt jest teraz gotowy do pierwszego napełnienia. Należy podkreślić, że jeśli w zbiorniku ociekowym nie ma wody, może to oznaczać problem z systemem zaopatrzenia produktu w wodę. W razie wystąpienia tego błędu produkt zabłyśnie dwukrotnie 90 sekund po pierwszym włączeniu. Sprawdź wszystkie połączenia i upewnij się, że nie ma przecieków. Sprawdź też, czy zawór zapobiegający wyciekom nie został uruchomiony; zobacz punkt „Wymiana wkładki zaworu zapobiegającego wyciekom” poniżej w części „Konserwacja”.

Instalacja paleniska z polanami (jeśli znajduje się w zestawie)

Produkt został fabrycznie wyposażony w palenisko metalowe. Jeśli zdecydujesz się na palenisko z polanami, usuń palenisko metalowe i zachowaj je do użytku w przyszłości (rys. 13). Aby zainstalować palenisko z polanami, wykonaj kroki opisane niżej.

1. Delikatnie podnieś palenisko LED z polanami, aby wyjąć je z opakowania. UWAGA: Palenisko waży 5 kg. Należy je podnosić jedynie za dwa środkowe polana (rys. 14).
2. Umieść palenisko na urządzeniu. W dolnej części paleniska znajdują się 4 plastikowe prowadnice, które pomogą ustawić je we właściwym położeniu (rys. 10). Warto zauważyć, że palenisko można umieścić zarówno od przodu do tyłu urządzenia, jak i na odwrót.
3. Po jego umieszczeniu usuń małe, nieprzytwierdzone polano (rys. 15). To małe polano jest zabezpieczone magnesami i może zostać łatwo wyjęte z paleniska.
4. Znajdź wtyczkę DC pod tym małym polanem i podłącz ją do odpowiedniego gniazda DC w produkcie przez otwór w palenisku (rys. 16).
5. Każde palenisko z polanami jest wyposażone w takie nieprzytwierdzone polano niezawierające lampy LED. W przypadku pojedynczej instalacji CAS500 można umieścić to polano nad paleniskiem lub przechowywać poza urządzeniem w opakowaniu. W przypadku instalacji CAS1000 lub instalacji wielu produktów jednocześnie to nieprzytwierdzone polano można umieścić w środkowym złączu między dwoma paleniskami (rys. 17).

INSTALACJA WIELU PRODUKTÓW JEDNOCZEŚNIE (PODŁĄCZENIE KASKADOWE)

Połączenia elektryczne i wodne

Zarówno produkt CAS500, jak i CAS1000 mogą być instalowane jeden obok drugiego, aby wydłużyć efekt płomienia. Dostarczając energię elektryczną do wielu produktów, należy zwrócić uwagę, aby maksymalna łączna moc produktów nie przekraczała wartości znamionowej wyłącznika nadprądowego w obwodzie elektrycznym. Dostarczanie wody do wielu produktów jednocześnie powinno odbywać się za pomocą konfiguracji przypominającej rurę rozgałęzioną i mieć rozmiary odpowiednie do liczby zainstalowanych urządzeń, tak aby każde z nich regularnie otrzymywało odpowiednią ilość wody pod odpowiednim ciśnieniem.

Sterowanie wieloma urządzeniami jednocześnie

Każdy produkt można sparować z własnym pilotem zdalnego sterowania, można też sparować wiele produktów z jednym pilotem. Do jednego pilota zdalnego sterowania Bluetooth można podłączyć maksymalną liczbę sześciu pojedynczych urządzeń (CAS500 lub CAS1000). Umożliwi to sterowanie wszystkimi produktami jednocześnie za pomocą jednego pilota. Dodatkowo oprogramowanie produktu zostało tak zaprojektowane, aby w razie podłączenia wielu produktów do jednego głównego przełącznika każdy z nich mógł być wyłączany ręcznie, a po ponownym włączeniu działał w takim samym trybie jak przed wyłączeniem.

Instalacja wielu urządzeń jednocześnie

Wykonaj kroki 1-4 opisane w punkcie „Instalacja produktu w obudowie”, aby zamocować pierwszy produkt. Ważne jest, aby pierwszy produkt ustawić tak, by jego bok zawierający szczeliny pozostał wolny i niepodłączony do pierwszego końca instalacji (rys. 18).

1. Po instalacji i zabezpieczeniu produktu przygotuj drugi produkt, odkręcając śruby łączące (rys. 19A) i przykręcając je do przeciwległego boku metalu (rys. 19B). Uwaga: śrub tych nie należy dokręcać do końca. Należy pozostawić fragment długości 5-10 mm, tak aby wystawał poza krawędź produktu.
2. Przymocuj drugi produkt obok pierwszego przez wprowadzenie wystających śrub z drugiego urządzenia do otworów w pierwszym. (Rys. 20)
3. Upewnij się, że drugi produkt znajduje się na takiej samej wysokości co pierwszy oraz że jest on ustawiony równo. W tym celu dopasuj długość regulowanych nóżek za pomocą śrubokręta płaskiego. (Rys. 8) Równość ustawienia produktu można sprawdzić za pomocą znajdującej się w zestawie poziomicy (rys. 9).
4. Dociśnij śruby drugiego produktu, tak aby był on mocno przymocowany do pierwszego.

Dodatkowe produkty można przymocować do drugiego urządzenia, wykonując kroki 1-4 opisane wyżej.

Obsługa produktu

Rozdział ten zawiera instrukcję włączania kominka przy pomocy ręcznych elementów sterujących lub pilota zdalnego sterowania.

ELEMENTY STEROWANIA RĘCZNEGO







Elementy sterowania ręcznego znajdują się pod paleniskiem. (Rys. 21)

CAS500

Przełącznik główny – steruje dopływem zasilania elektrycznego do urządzenia. (Rys. 21A)

Uwaga: Przełącznik musi znajdować się w pozycji „ON” (włączenie) (I), aby urządzenie mogło działać.

Panel przycisków – służy do sterowania pracą urządzenia. (Rys. 21B)







-  to przycisk włączenia/uśpienia. Naciśnij go, aby włączyć lub wyłączyć efekt płomienia. Znakiem włączenia jest pojedynczy sygnał dźwiękowy i uruchomienie się głównych świateł LED. Ważne jest, aby nie patrzeć bezpośrednio na światła LED, ponieważ mogą one świecić bardzo silnie. Choć główne światła LED zaczną działać natychmiastowo, na uruchomienie się efektu płomienia należy odczekać 45 sekund.
-  to przycisk parowania pilota zdalnego sterowania z odbiornikiem. Zob. punkt „Obsługa pilota zdalnego sterowania”, aby poznać szczegóły.
-  to przycisk trybu testowego. Z trybu tego korzystają producent i inżynier serwisu.
-  to przycisk redukcji siły płomienia. Naciśnij go, aby zmniejszyć wysokość/intensywność płomienia. Po osiągnięciu poziomu minimalnego usłyszysz sygnał dźwiękowy.
-  to przycisk zwiększania siły płomienia. Naciśnij go, aby zwiększyć wysokość/intensywność płomienia. Usłyszysz sygnał dźwiękowy po osiągnięciu poziomu maksymalnego.
-  to przycisk redukcji odgłosu „trzeszczenia” paleniska. Naciśnij go, aby przyciszyć dźwięk „trzeszczenia”. Poziomem minimalnym tego dźwięku jest jego całkowite wyciszenie.
-  to przycisk pogłośnienia odgłosu „trzeszczenia” paleniska. Naciśnij go, aby pogłościć dźwięk „trzeszczenia”.

CAS1000

Przełącznik główny – steruje dopływem zasilania elektrycznego do urządzenia. (Rys. 21A)

Uwaga: Aby urządzenie działało, przełącznik musi być ustawiony w położeniu „ON” (I).





Panel przycisków „C” służy do sterowania lewą stroną urządzenia, a panel przycisków „D” służy do sterowania działaniem jego prawej strony. Uwaga: wysokość płomieni i odgłos „trzeszczenia” paleniska można regulować niezależnie po każdej stronie produktu.

-  to przycisk włączenia/uśpienia. Naciśnij go, aby włączyć lub wyłączyć efekt płomienia. Znakiem włączenia jest pojedynczy sygnał dźwiękowy i uruchomienie się głównych świateł LED. Ważne jest, aby nie patrzeć bezpośrednio na światła LED, ponieważ mogą one świecić bardzo silnie. Choć główne światła LED zaczną działać natychmiastowo, na uruchomienie się efektu płomienia należy odczekać 45 sekund.
-  to przycisk parowania pilota zdalnego sterowania z odbiornikiem. Zob. punkt „Obsługa pilota zdalnego sterowania”, aby poznać szczegóły.
-  to przycisk trybu testowego. Z trybu tego korzystają producent i inżynier serwisu.
-  to przycisk redukcji siły płomienia. Naciśnij go, aby zmniejszyć wysokość/intensywność płomienia. Po osiągnięciu poziomu minimalnego usłyszysz sygnał dźwiękowy.
-  to przycisk zwiększania siły płomienia. Naciśnij go, aby zwiększyć wysokość/intensywność płomienia. Usłyszysz sygnał dźwiękowy po osiągnięciu poziomu maksymalnego.
-  to przycisk redukcji odgłosu „trzeszczenia” paleniska. Naciśnij go, aby przyciszyć dźwięk „trzeszczenia”. Poziomem minimalnym tego dźwięku jest jego całkowite wyciszenie.
-  to przycisk pogłośnienia odgłosu „trzeszczenia” paleniska. Naciśnij go, aby pogłościć dźwięk „trzeszczenia”.





PRZYCISKI STERUJĄCE ODBIORNIKA

Produktem można też sterować za pomocą znajdującego się w zestawie odbiornika. (Rys. 12)

CAS500

-  to przycisk włączenia/uśpienia. Naciśnij go, aby włączyć lub wyłączyć efekt płomienia.
-  służy do wyciszenia odgłosu „trzeszczenia“ paleniska. Naciśnij go, aby włączyć lub wyłączyć efekt trzeszczenia. Jego głośność można regulować za pomocą przycisków sterowania ręcznego znajdujących się na urządzeniu. Uwaga: ustawienie wyciszenia tego dźwięku przestanie działać po ponownym uruchomieniu urządzenia. Odgłos trzeszczenia można całkowicie wyłączyć za pomocą przycisków sterowania głośnością w panelu przycisków przez redukcję głośności tego dźwięku do minimalnego poziomu. Ustawienie minimalnego poziomu głośności będzie działać także po ponownym uruchomieniu produktu.
-  to przycisk redukcji siły płomienia. Naciśnij go, aby zmniejszyć wysokość/intensywność płomienia. Po osiągnięciu poziomu minimalnego usłyszysz sygnał dźwiękowy.
-  to przycisk zwiększania siły płomienia. Naciśnij go, aby zwiększyć wysokość/intensywność płomienia. Usłyszysz sygnał dźwiękowy po osiągnięciu poziomu maksymalnego.

CAS1000



-  to przycisk włączenia/uśpienia. Naciśnij go, aby włączyć lub wyłączyć efekt płomienia.
-  służy do wyciszenia odgłosu „trzeszczenia“ paleniska. Naciśnij go, aby włączyć lub wyłączyć efekt trzeszczenia. Jego głośność można regulować za pomocą przycisków ręcznego sterowania urządzeniem. Uwaga: ustawienie wyciszenia tego dźwięku przestanie działać po ponownym uruchomieniu urządzenia. Odgłos trzeszczenia można całkowicie wyłączyć za pomocą przycisków sterowania głośnością w panelu przycisków przez redukcję głośności tego dźwięku do minimalnego poziomu. Ustawienie minimalnego poziomu głośności będzie działać także po ponownym uruchomieniu produktu.
-  to przycisk redukcji siły płomienia. Naciśnij górny przycisk redukcji płomienia, aby zmniejszyć wysokość/intensywność płomienia po lewej stronie produktu. Naciśnij dolny przycisk redukcji płomienia, aby zmniejszyć wysokość/intensywność płomienia po prawej stronie produktu. Po osiągnięciu poziomu minimalnego usłyszysz sygnał dźwiękowy.
-  to przycisk zwiększania siły płomienia. Naciśnij górny przycisk zwiększania płomienia, aby zwiększyć wysokość/intensywność płomienia po lewej stronie produktu. Naciśnij dolny przycisk zwiększania płomienia, aby zwiększyć wysokość/intensywność płomienia po prawej stronie produktu. Po osiągnięciu poziomu maksymalnego usłyszysz sygnał dźwiękowy.

PILOT ZDALNEGO STEROWANIA

Pilot jest dostarczany z 2 bateriami AAA. Usuń przykrywkę komory baterii znajdującą się na spodzie pilota i po wyjęciu baterii z plastikowego opakowania umieść je w odpowiednim miejscu. Załóż pokrywę na baterie.

Parowanie pilota zdalnego sterowania





Pilot zdalnego sterowania jest wyposażony w technologię Bluetooth i musi być sparowany z odbiornikiem. Aby to zrobić, wykonaj poniższe kroki:

1. Ustaw przełącznik kołyskowy w położeniu ON (I); usłyszysz wówczas pojedynczy sygnał dźwiękowy.
2. Naciśnij przycisk  w panelu przycisków – produkt zostanie uruchomiony.
3. Naciśnij przycisk  w panelu przycisków – światła LED zaczną powoli migać.
4. Naciśnij przycisk  na pilocie zdalnego sterowania – światła LED urządzenia zamigają szybko trzy razy, a następnie produkt zostanie automatycznie wyłączony. Oznacza to, że pilot i produkt zostały sparowane, a urządzenie można włączyć ponownie za pomocą pilota.



Działanie pilota zdalnego sterowania jest takie samo jak opisane w rozdziale „Elementy sterujące odbiornika“. Z jednym pilotem można sparować wiele produktów, powtarzając powyższe czynności z kolejnymi urządzeniami. Uwaga: z jednym pilotem zdalnego sterowania można sparować maksymalnie sześć urządzeń CAS500 lub CAS1000.

Parowanie pilota zdalnego sterowania z wieloma produktami

Jeśli instalujesz więcej niż jedno urządzenie CAS500/CAS1000, możesz sparować do sześciu z nich z jednym pilotem zdalnego sterowania. W tym celu zainstaluj produkty w sposób opisany w punkcie „Instrukcja instalacji“. Sprawdź, czy wszystkie produkty są podłączone do gniazda zasilania i do źródła wody. W przypadku parowania produktów CAS1000 i CAS500 wybierz 6-przyciskowy pilot zdalnego sterowania jako główny pilot zdalnego sterowania.

1. Sparuj pierwszy produkt, wykonując czynności opisane w krokach 1-4 powyżej.
2. Ustaw przełącznik kołyskowy drugiego produktu w położeniu ON (I); usłyszysz wówczas pojedynczy sygnał dźwiękowy.
3. Naciśnij przycisk  w panelu przycisków – produkt zostanie uruchomiony.
4. Naciśnij przycisk  w panelu przycisków – światła LED zaczną powoli migać.
5. Naciśnij przycisk  na pilocie zdalnego sterowania – światła LED zamigają szybko trzy razy, a następnie produkt zostanie automatycznie wyłączony. Oznacza to, że pilot i oba produkty zostały sparowane i można je włączyć ponownie za pomocą pilota.
6. Aby sparować kolejne urządzenie, powtórz powyższe kroki.
7. Po sparowaniu wszystkich produktów przetestuj działanie pilota, naciskając  przycisk. Jeśli któryś z produktów przestanie odbierać sygnał z pilota, możesz uzgodnić jego działanie z działaniem pozostałych za pomocą przycisków sterowania ręcznego lub przycisków znajdujących się na odbiorniku.

UZYSKIWANIE POŻĄDANEGO EFEKTU PŁOMIENIA

1. Aby włączyć urządzenie, ustaw główny przełącznik w położeniu ON i naciśnij  przycisk. Płomień uruchomi się po 45 sekundach.
2. Naciśnij przyciski  i , aby regulować poziom płomienia. Pozostaw generator płomienia na chwilę, do czasu aż zareaguje na wprowadzone zmiany.

Po wyregulowaniu wysokości płomienia i głośności dźwięku „trzeszczenia“ urządzenie zachowa te ustawienia, nawet jeśli odłączysz je od źródła zasilania, wciskając przycisk włączenia/uśpienia lub przełącznik główny. Gdy ponownie włączysz urządzenie, uruchomi się ono normalnie. Odczekaj 45 sekund na pojawienie się efektu płomienia i przywrócenie wybranych ustawień.

Wkładki do dyszy

W zestawie znajdują się wkładki do dyszy zamocowane na otworze dyszy. Wkładki te służą do zmieniania profilu efektu płomienia. Jeśli preferowany jest inny profil płomienia, wkładki mogą zostać usunięte. Oprócz tych wkładek w zestawie znajdują się wkładki służące do blokowania płomienia w niektórych miejscach. Aby je zamocować, usuń znajdujące się w dyszach wkładki, które zostały tam wstępnie umieszczone. Odłóż odcinki wkładek blokujących o odpowiedniej długości. Włóż wkładki do otworu dyszy w wybranym miejscu. Więcej szczegółów znajduje się na rys. 22.

Konserwacja

OGÓLNE WSKAZÓWKI

W urządzeniu należy używać wyłącznie wodę filtrowaną/odwapnioną.

Urządzenie należy ustawiać na stabilnej, płaskiej powierzchni.

Jeżeli nie planujesz korzystania z urządzenia przez dłużej niż 2 tygodnie, opróżnij zbiornik wody oraz zbiornik ociekowy. Po zamontowaniu nigdy nie przenoś urządzenia ani nie kładź go na „grzbiecie“ bez wcześniejszego usunięcia wody ze zbiornika ociekowego.

Przenoszenie urządzenia bez uprzedniego usunięcia z niego wody może uruchomić zawór zapobiegający wyciekom.

Zob. punkt „Wymiana wkładki zaworu zapobiegającego wyciekom“ poniżej.

CZYSZCZENIE

Ostrzeżenie – Zawsze pamiętaj o ustawieniu przełącznika „A“ w położeniu „OFF“ (0) (rys. 21) i odłączeniu źródła zasilania przed czyszczeniem paleniska.

Zalecamy czyszczenie poniższych komponentów co najmniej raz na 2 tygodnie, szczególnie w przypadku korzystania z twardej wody:

Zbiornik ociekowy, dysza, zakrętka i uszczelka zbiornika, filtr powietrza

Do czyszczenia należy używać miękkiej ściereczki – nigdy nie stosować ściernych środków czyszczących.

Aby usunąć kurz i zanieczyszczenia, od czasu do czasu należy użyć odkurzacza z założoną końcówką w postaci miękkiej szczotki.

Zbiornik ociekowy

1. Ustaw przełącznik „A“ w położeniu OFF (WYŁ) (0) (Rys. 21)
2. Unieś ostrożnie palenisko i odłóż je na bok.
3. Odkręć „zakrętkę wlewu“, przekręcając ją w kierunku ruchu wskazówek zegara do czasu, aż wyjdzie ona z pozycji zablokowanej. Wyjmij ją, a następnie obróć rurę i podłączenia, tak aby zakrętka wlewu znalazła się poza zbiornikiem ociekowym.
4. Odłącz przyłącza elektryczne przetworników, zlokalizowane po prawej stronie zbiornika ociekowego. (Rys. 24)
5. Dysza jest przymocowana do zbiornika ociekowego za pomocą dwóch pomarańczowych zacisków: jeden znajduje się po jej lewej, a drugi po jej prawej stronie. Po lewej stronie naciśnij zacisk jedną ręką, a drugą podnieś dyszę, aby wyjąć ją z zacisku. Powtórz to po prawej stronie (rys. 25). Teraz możesz podnieść dyszę i ją odłożyć (rys. 26).
6. Ostrożnie unieś zbiornik ociekowy (rys. 27), tak aby nie wylała znajdująca się w nim wody. Ustaw zbiornik ociekowy w zlewie.
7. Delikatnie opróżnij zbiornik do zlewu, uważając na to, aby przetwornik pozostał na swoim miejscu, przymocowany zaciskiem przytrzymującym.
8. Wlej niewielką ilość płynu do mycia do zbiornika ociekowego i za pomocą miękkiej szczotki ostrożnie wyczyść wszystkie jego powierzchnie oraz delikatnie wyczyść przetwornik, łącznie ze stożkiem i tarczami metalowymi zlokalizowanymi w rowku górnym.
9. Po oczyszczeniu starannie opłukaj zbiornik ociekowy czystą wodą, aby usunąć wszystkie ślady środka do czyszczenia.
10. Wyczyść dyszę przy pomocy miękkiej szczotki i opłukaj dokładnie wodą.
11. Zmontuj urządzenie ponownie, wykonując czynności 1-6 w odwrotnej kolejności.

Przetwornik

Przetwornik ulega zużyciu, zależnie od intensywności użytkowania, i po jakimś czasie podlega wymianie. Przetworniki zamiennie można nabyć u naszego diler. Przetwornik jest umocowany w zbiorniku ociekowym za pomocą plastikowego zacisku. W razie konieczności wymiany przetwornika:

1. Wykonaj kroki 1-5 w części „Konserwacja“ – CZYSZCZENIE – zbiornik ociekowy, aby uzyskać dostęp do przetwornika.

2. Naciśnij zacisk do tyłu i unieś przetwornik do góry, wyjmując go z osłony.
3. Umieść nowy przetwornik w zbiorniku ociekowym, unikając układania przewodu na stożku.
4. Wykonaj powyższe czynności w odwrotnej kolejności, aby ponownie zamontować dyszę i zbiornik ociekowy.

Filtr powietrza

1. Unieś ostrożnie palenisko i odłóż je na bok.
2. Ostrożnie wysuń filtr powietrza z jego osłony z tworzywa. (Rys. 28)
3. Ostrożnie opłukaj wodą w zlewie i osusz ręcznikiem materiałowym.
4. Zamontuj ponownie filtr, upewniając się, że czarny filtr zgrubny umieszczony jest przodem na zewnątrz.
5. Umieść palenisko ponownie na miejscu.

WYMIANA WKŁADKI ZAWORU ZAPOBIEGAJĄCEGO WYCIEKOM

Zawór zapobiegający wyciekom został zamontowany w urządzeniu jako dodatkowe zabezpieczenie (rys. 29). W wypadku mało prawdopodobnego zdarzenia, jakim jest wyciek wewnątrz urządzenia, zawór zapobiegnie przedostawaniu się wody do urządzenia. Po aktywacji zaworu znajdująca się w nim wkładka pochłania wodę, zwiększając własną objętość i tym samym zamykając zawór. Znakiem tego, że zawór został uruchomiony, jest to, że wkładka rozszerzyła się, a ramię zaworu znajduje się w górnym położeniu (rys. 30A). Po każdym uruchomieniu zaworu należy wymienić wkładkę. Wkładka wymienna została dostarczona wraz z produktem. Aby wymienić wkładkę, wykonaj następujące czynności:

1. Aby uzyskać dostęp do zaworu, najpierw należy wyjąć dyszę i zbiornik ociekowy. Wykonaj kroki 1-6 opisane w części „Zbiornik ociekowy“ powyżej, aby wyjąć zbiornik ociekowy i dyszę.
2. Upewnij się, czy zawór został uruchomiony, sprawdzając ustawienie jego ramienia. Jeśli wkładka rozszerzyła się, a ramię zaworu znajduje się w górnym położeniu (rys. 30A), oznacza to, że zawór został uruchomiony.
3. Wyjmij starą, napęczniałą wkładkę i osusz obszar wokół zaworu. Wymień wkładkę na nową, uważając, aby zawór nie miał kontaktu z wodą.
4. Zamknij ramię na nowo zamocowanym zaworze (rys. 30B).
5. Umieść zbiornik ociekowy i dyszę ponownie oraz upewnij się, że produkt działa, przez włączenie go i sprawdzenie, czy woda przepływa przez zbiornik ociekowy. Po wymianie zaworu należy dokładnie sprawdzić, czy w urządzeniu występują wycieki.

Uwaga: nie należy korzystać z produktu, jeśli w zaworze zapobiegającym wyciekom nie znajduje się żadna wkładka.

Jeśli po wymianie zaworu wyciek nadal utrzymuje się, skontaktuj się ze swoim dilerem lub zakładem serwisowym.

Dodatkowe informacje

OBSŁUGA POSPRZEDAŻNA

Produkt objęty jest dwuletnią gwarancją od daty zakupu. W tym okresie zobowiązujemy się do bezpłatnego naprawienia lub wymiany produktu (z wyjątkiem tarcz przetworników i pod warunkiem dostępności), o ile został on zainstalowany i był użytkowany zgodnie niniejszą instrukcją. Twoje prawa wynikające z niniejszej Gwarancji są dodatkowe do praw ustawowych, na które z kolei niniejsze prawa nie mają wpływu.

RECYKLING



Urządzeń elektrycznych sprzedawanych w Unii Europejskiej po zakończeniu eksploatacji nie wolno utylizować razem z odpadami domowymi. Jeśli to możliwe, należy oddać urządzenie do recyklingu. Zapytaj władz lokalnych lub sprzedawcy, gdzie w swoim kraju możesz oddać urządzenie do recyklingu.

PATENT / WNIOSEK PATENTOWY

Produkty z serii Optimyst chronione są przez jeden lub kilka poniższych patentów i wniosków patentowych:

Wielka Brytania GB2460259B, GB2475794B, GB2418014, EP2029941, GB2436212, GB2402206B

USA US8413358, US8136276, US7967690, US8574086

Rosja RU2434181

Państwa europejskie EP2029941, EP2315976, EP1787063 (A1), EP2388527, EP2029941,

Chiny CN101883953A, CN102105746A, CN101057105 (A), CN101438104

Australia AU2009248743A1, AU2007224634

Kanada CA2725214, CA2579444, CA2645939

Republika Południowej Afryki ZA2008/08702

Meksyk MX2008011712

Korea Południowa KR101364191

Japonia JP5281417, JP5496291

Brazylia BRP10708894

Indie 4122/KOLNP/2008

Nowa Zelandia NZ571900

Rozwiązywanie problemów

Zgodnie z konstrukcją produktu poszczególne błędy są sygnalizowane za pomocą pokładowych świateł LED. Światła te migają określoną ilość razy w zależności od błędu. Poniższa tabela objaśnia znaczenie każdego takiego sygnału świetlnego.

Objaw	Przyczyna	Działania naprawcze
Produkt nie działa. Światła LED migają stale po dwa razy z jednej strony.	Niski odczyt poziomu wody po stronie, po której występuje miganie.	Sprawdź zaopatrzenie produktu w wodę. Sprawdź, czy zawór zapobiegający wyciekom został uruchomiony. W razie potrzeby wymień jego wkładkę (rys. 29).
Produkt nie działa. Światła LED migają stale jeden raz co 8 sekund z jednej strony.	Po stronie, po której występuje miganie, wykryto przepełnienie.	Wyłącz produkt i źródło wody. Skontaktuj się z dilerem w celu uzyskania pomocy. Sprawdź, czy zawór zapobiegający wyciekom został uruchomiony. W razie potrzeby wymień jego wkładkę (rys. 29).
Produkt nie działa. Światła LED stale migają po cztery razy.	Dopuszczalny czas napełnienia od poziomu minimalnego do maksymalnego został przekroczony.	Jeśli wystąpi to przy pierwszym napełnianiu produktu, wyłącz urządzenie za pomocą głównego przełącznika, pozostaw w spoczynku na 30 sekund, a następnie uruchom ponownie. Jeśli wystąpi to w trakcie zwykłego użytkowania produktu, sprawdź, czy ciśnienie wody jest wystarczające, aby napełnić produkt.
Brak lub niewielka ilość mgiełki	Przetwornik nie działa prawidłowo. Przetwornik jest zabrudzony. Przetwornik nie został prawidłowo osadzony w zbiorniku ociekowym. Wentylator jest zablokowany lub napotyka przeszkody. Dysza nie została prawidłowo umieszczona na zbiorniku ociekowym. Dysza jest zablokowana.	Sprawdź działanie przetwornika. Dokładnie wyczyść zbiornik ociekowy i przetwornik. Wyłącz produkt, wyjmij dyszę ze zbiornika ociekowego i sprawdź, czy przetwornik został właściwie umieszczony w zbiorniku ociekowym. Wyjmij filtr powietrza i wyczyść go. Zwróć uwagę na to, aby prawidłowo umieścić go ponownie w produkcie. Upewnij się, że dysza została prawidłowo umieszczona na zbiorniku ociekowym. Dokładnie wyczyść zbiornik ociekowy, przetwornik i dyszę.
Efekt płomienia emituje zbyt dużo dymu.	Ustawienie efektu płomienia jest zbyt duże.	Zmniejsz efekt płomienia. Poczekać, aż urządzenie zareaguje na zmianę ustawienia.
Odbiornik Bluetooth nie działa.	Poluzowane połączenie	Sprawdź, czy wtyczka została prawidłowo włożona do gniazdka (rys. 12).
Pilot zdalnego sterowania nie działa.	Problem z zasięgiem łączności przez Bluetooth. Poluzowane połączenie odbiornika Bluetooth. Baterie pilota wymagają wymiany.	Sprawdź położenie odbiornika Bluetooth. Upewnij się, że nie jest zamknięty w metalowym lub betonowym obiekcie. Sprawdź, czy wtyczka została prawidłowo włożona do gniazdka (rys. 12). Wymień baterie na dwie nowe baterie typu AAA.

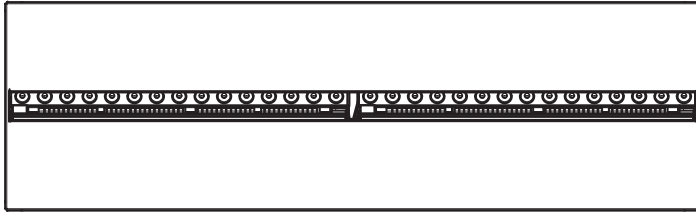

MODEL	DIM 'A'
CAS500	508mm
CAS1000	1017mm

FUEL BED	DIM 'B'
METAL	304mm
LOG	354mm

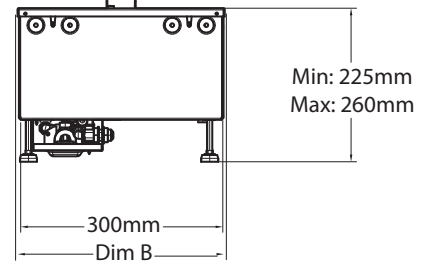
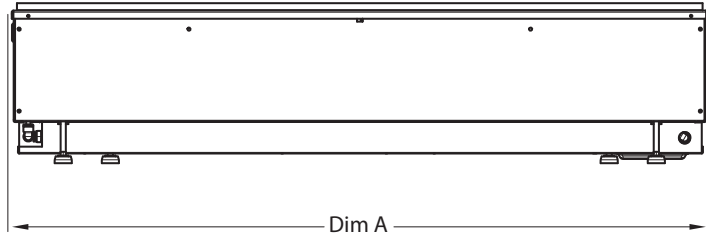

Fig.1

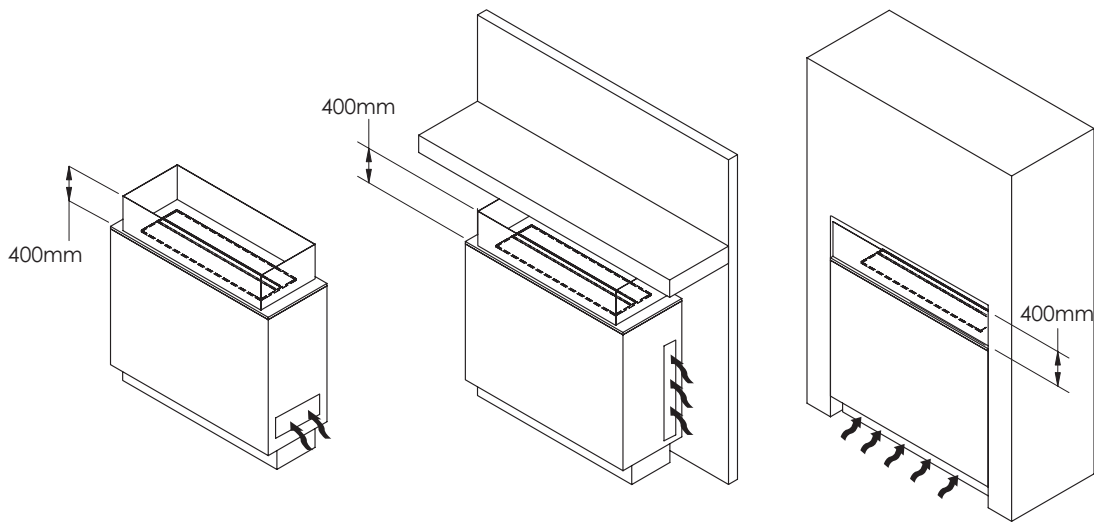
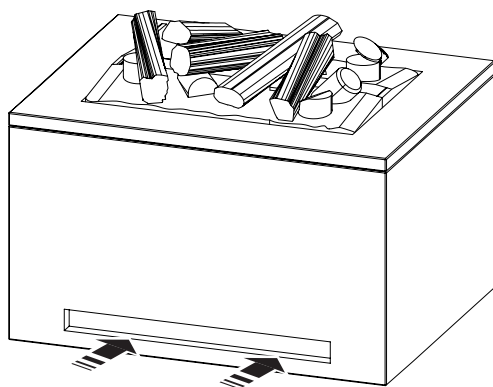
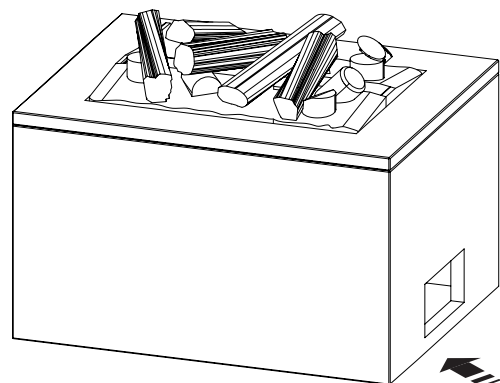

Fig.2



≈ >210cm²
Eg. 42cm x 5cm



≈ >210cm²
Eg. 14.5cm x 14.5cm

Fig. 3

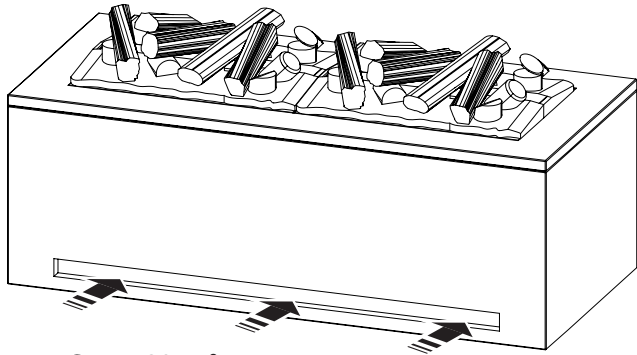

≈ >420cm²
Eg. 84cm x 5cm

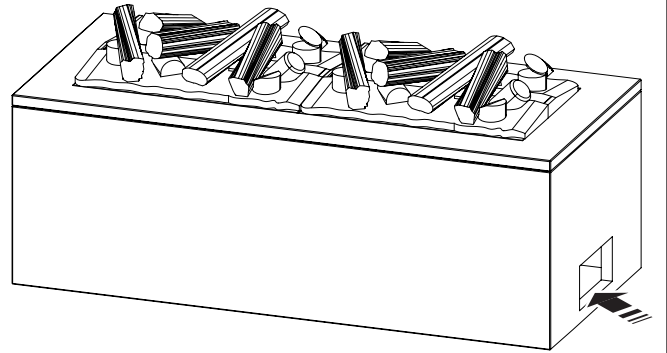

≈ >420cm²
Eg. 20.5cm x 20.5cm

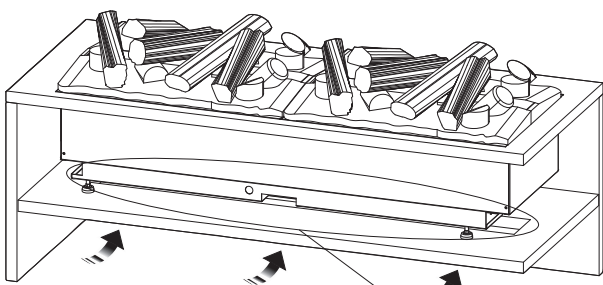

≈ >420cm²
Eg. 84cm x 5cm

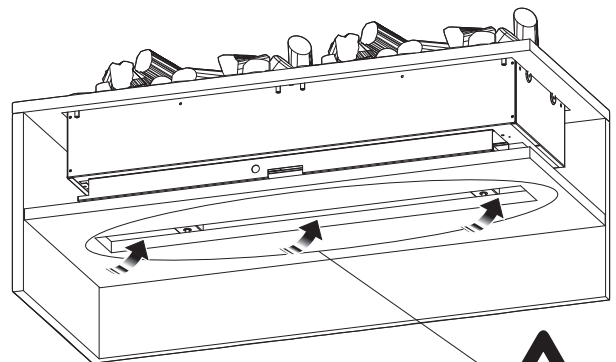

≈ >420cm²
Eg. 84cm x 5cm



Fig.4

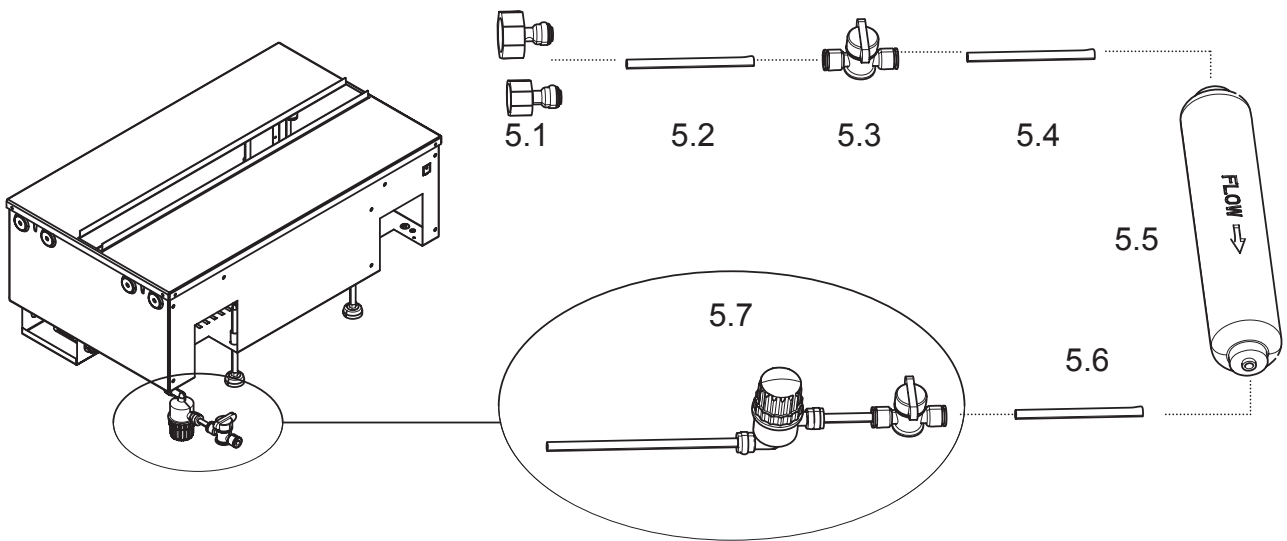

Fig.5

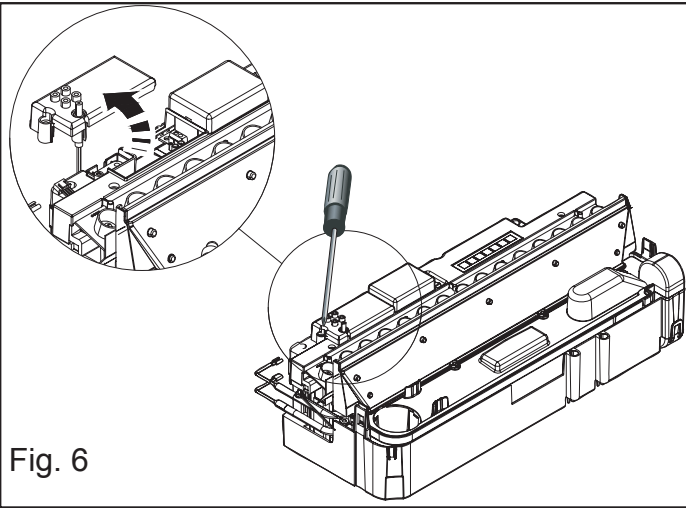

Fig. 6

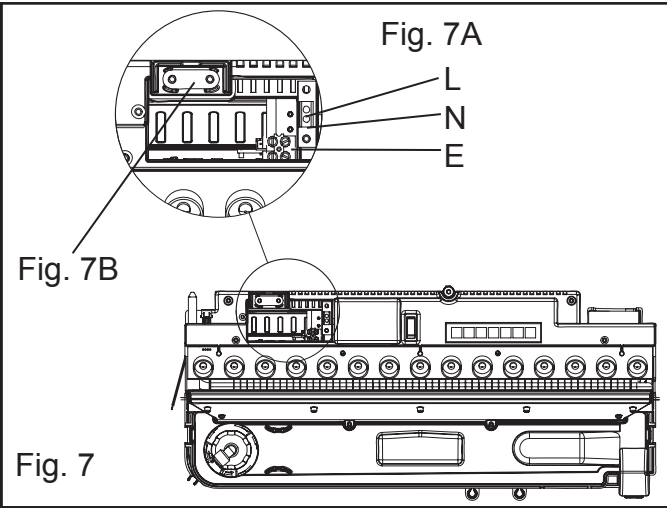

Fig. 7

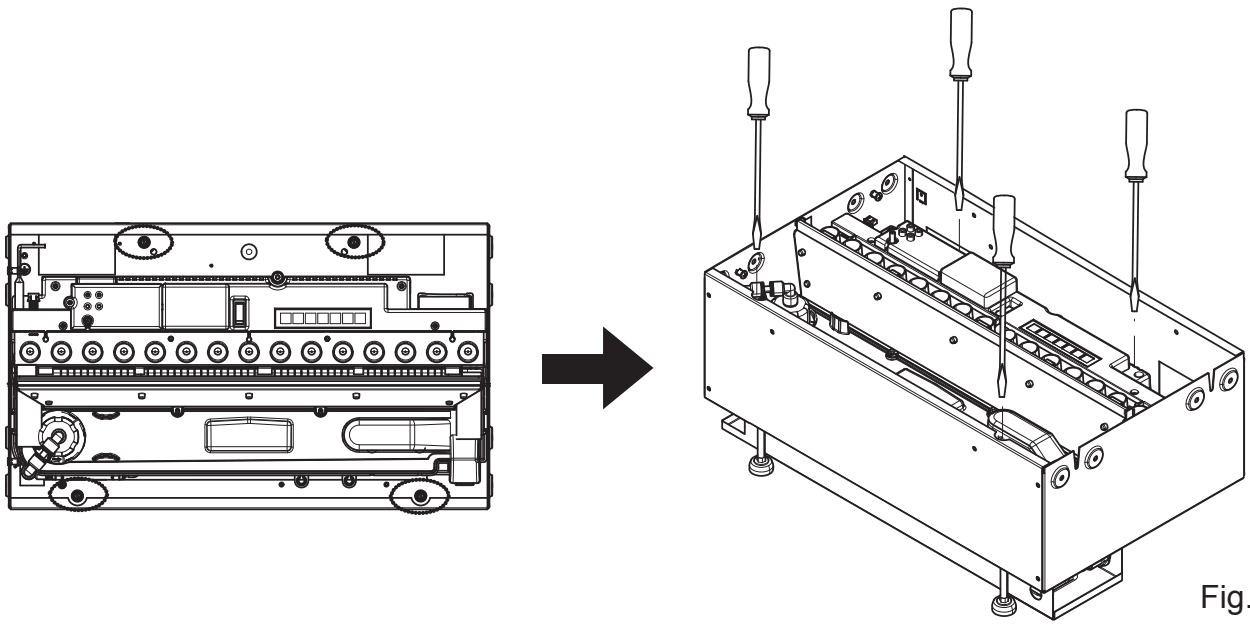

Fig. 8

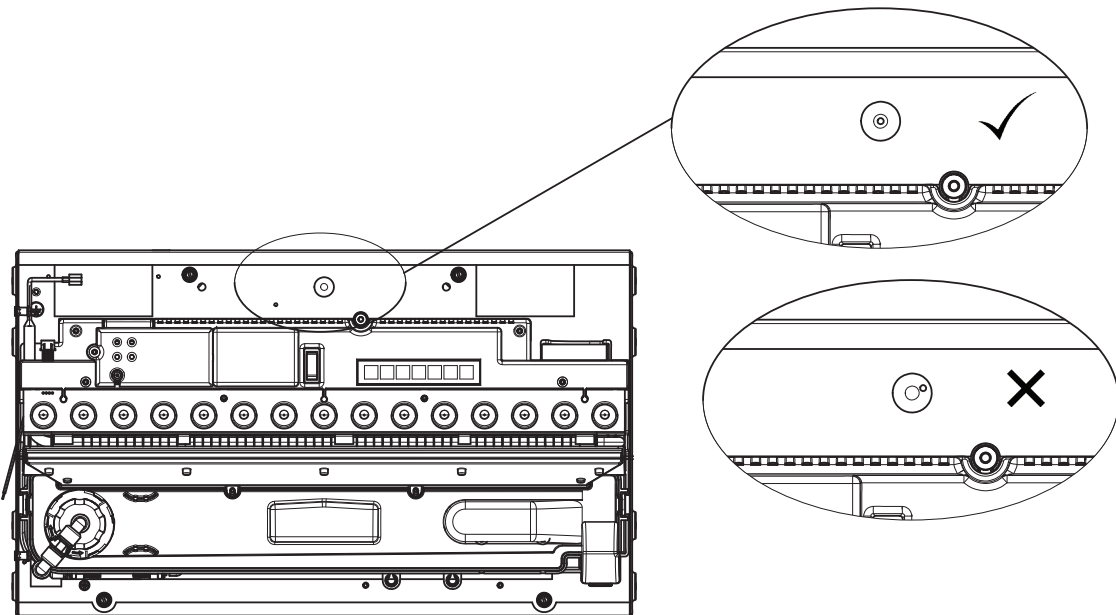
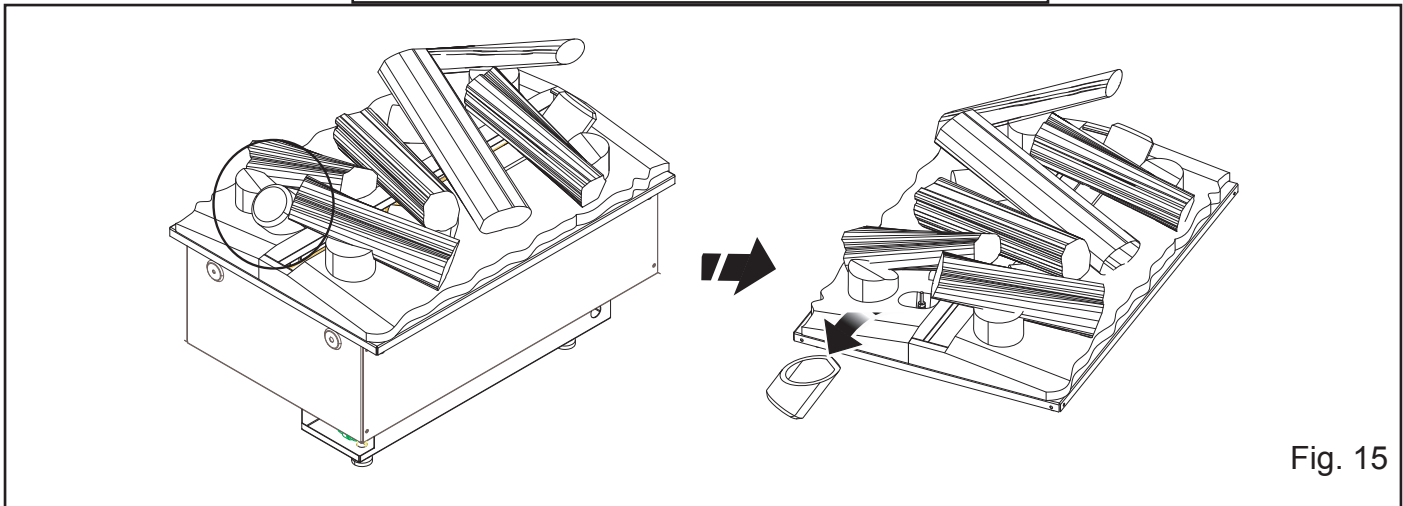
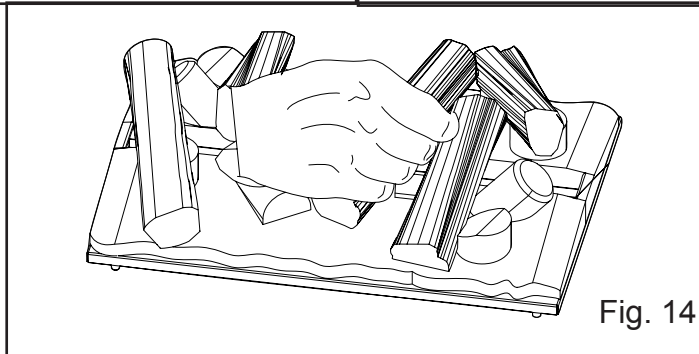
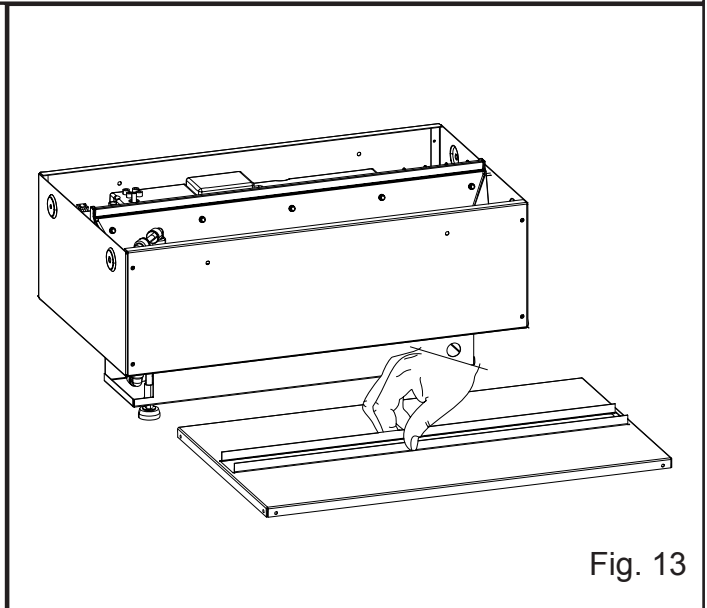
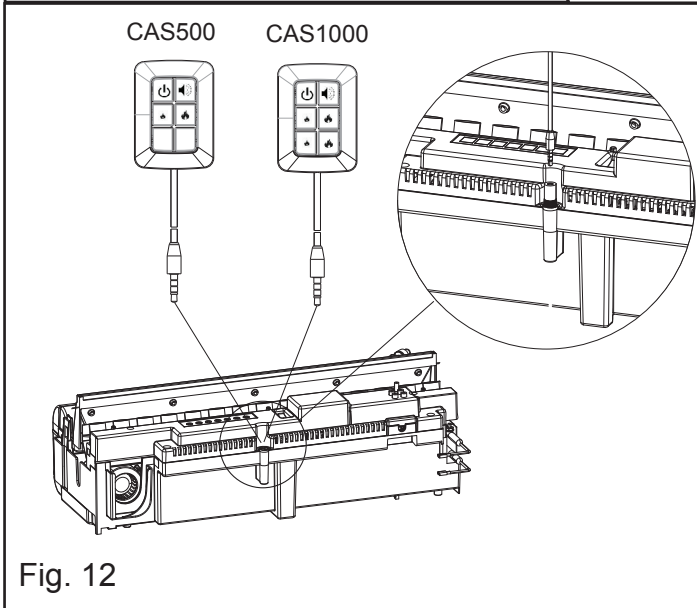
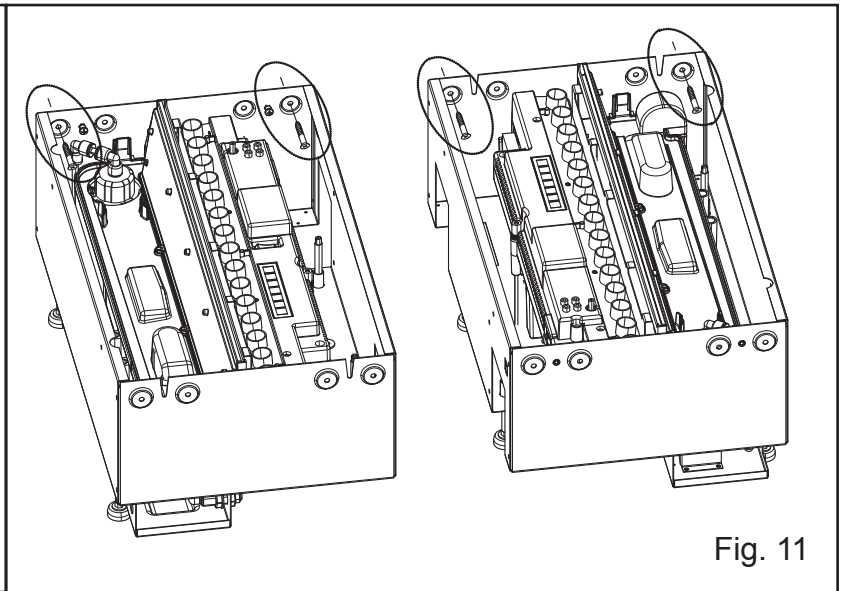
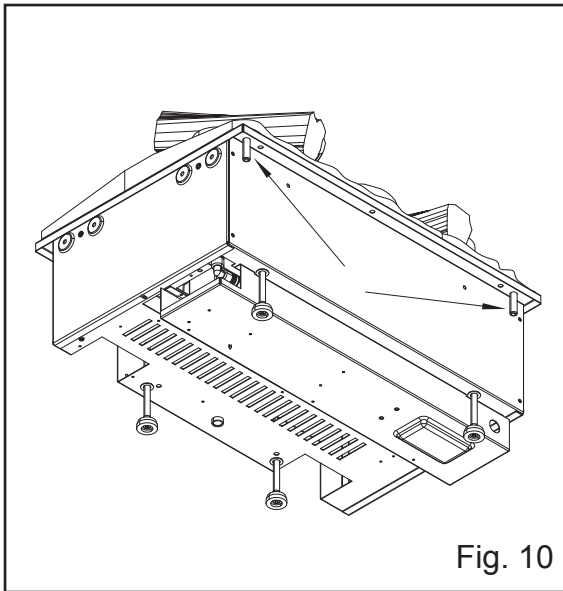

Fig. 9



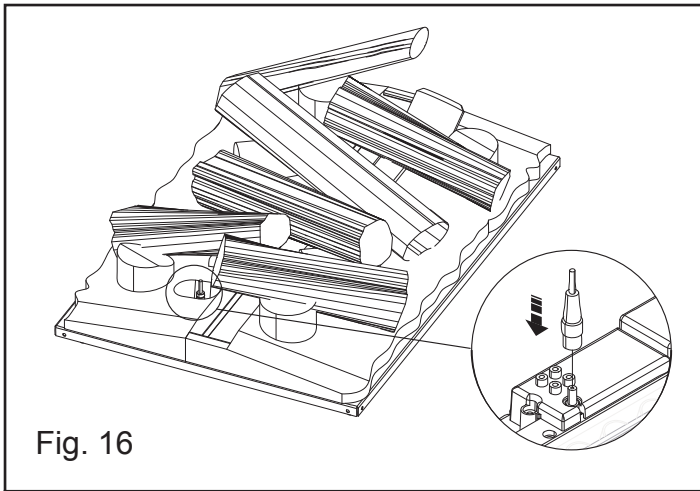

Fig. 16

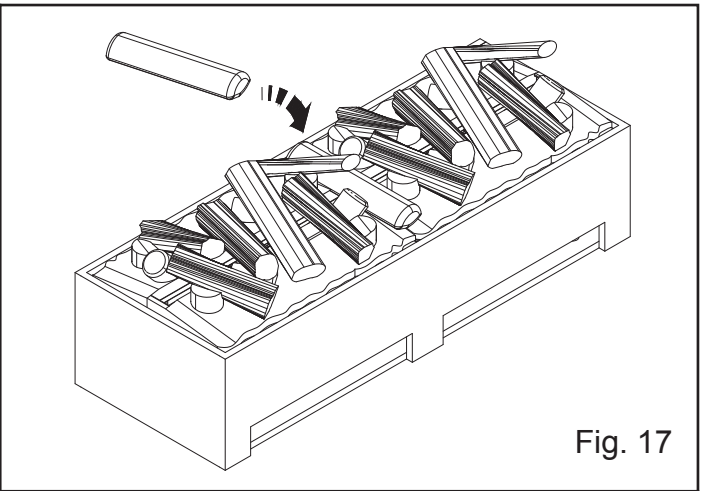

Fig. 17

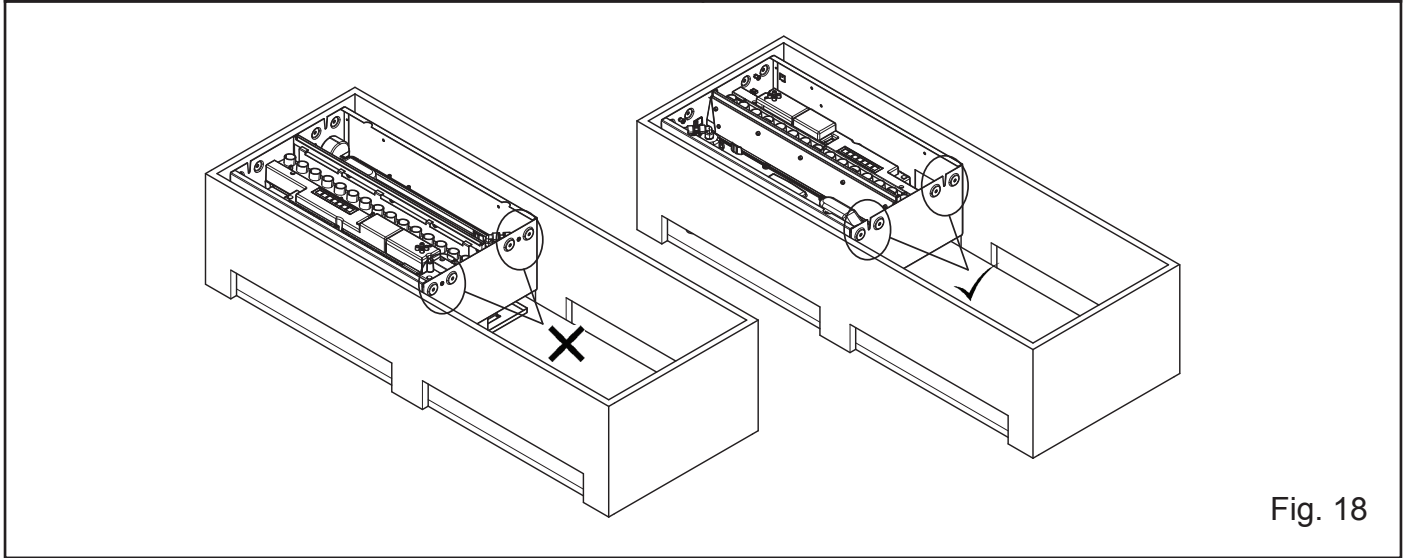

Fig. 18

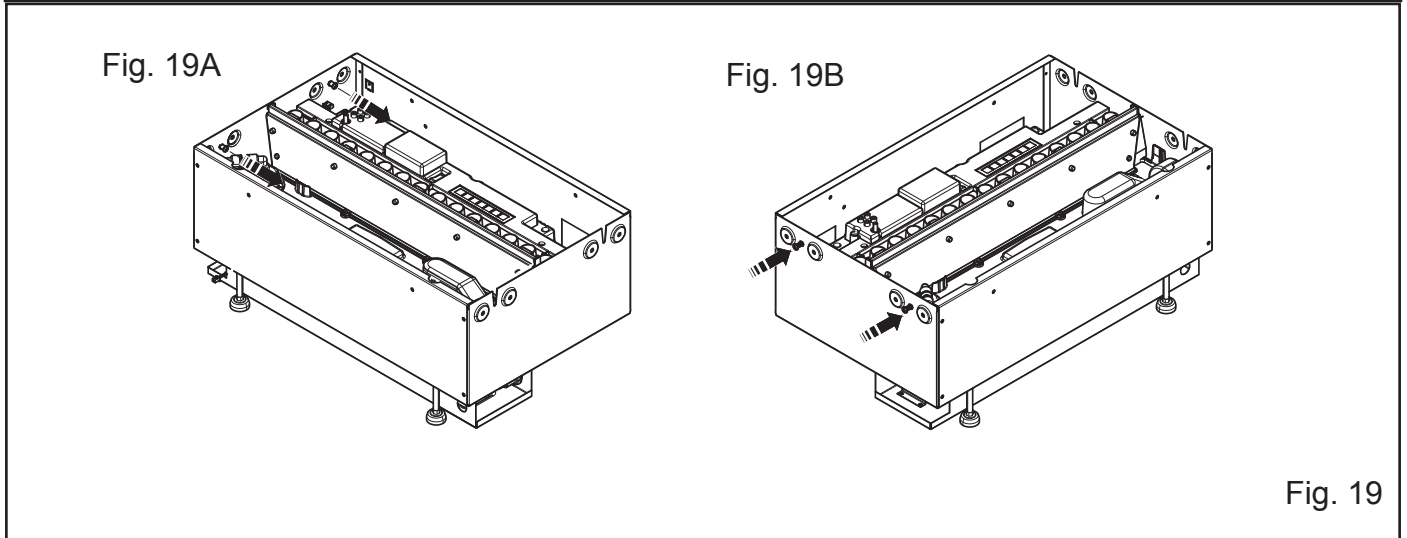

Fig. 19A

Fig. 19B

Fig. 19

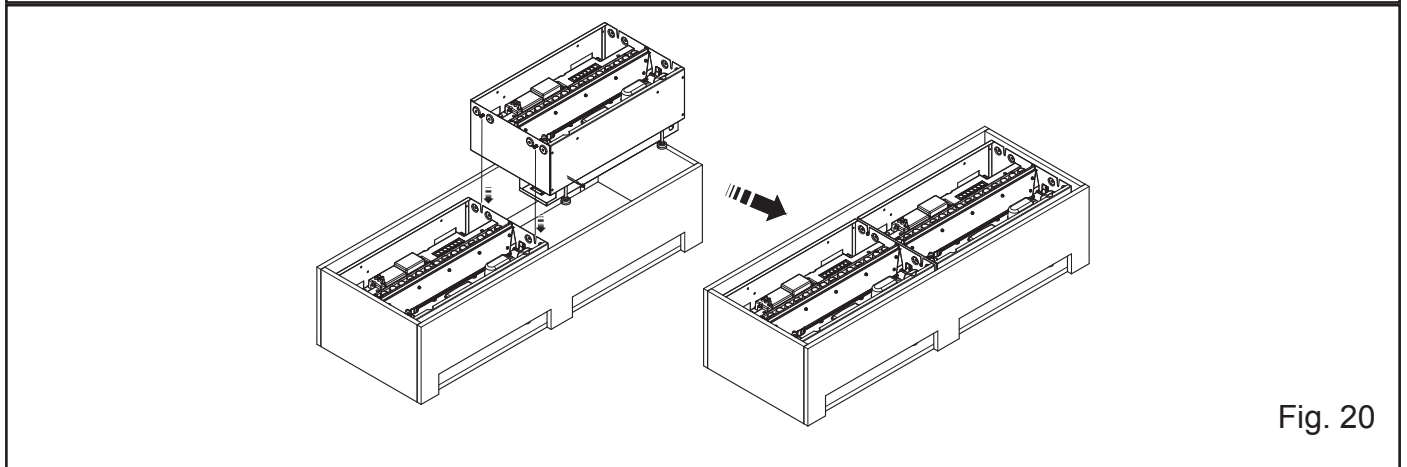
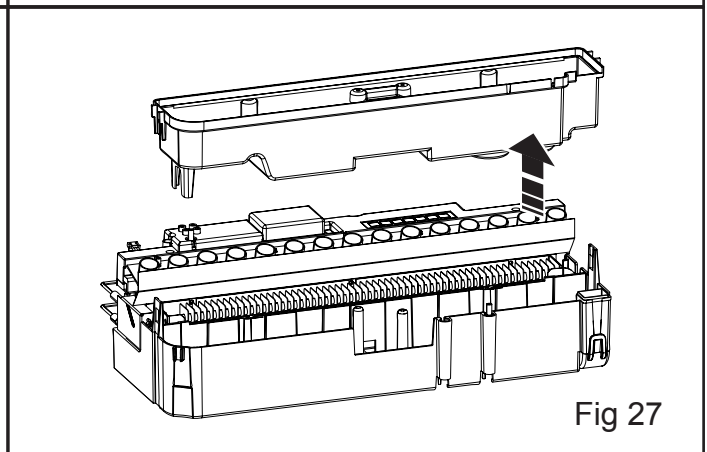
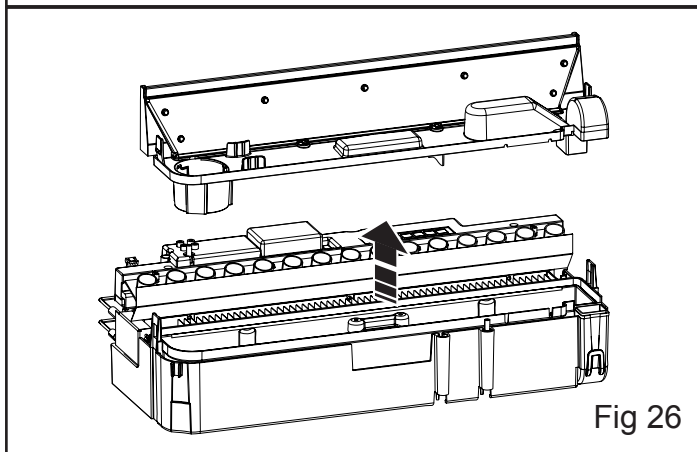
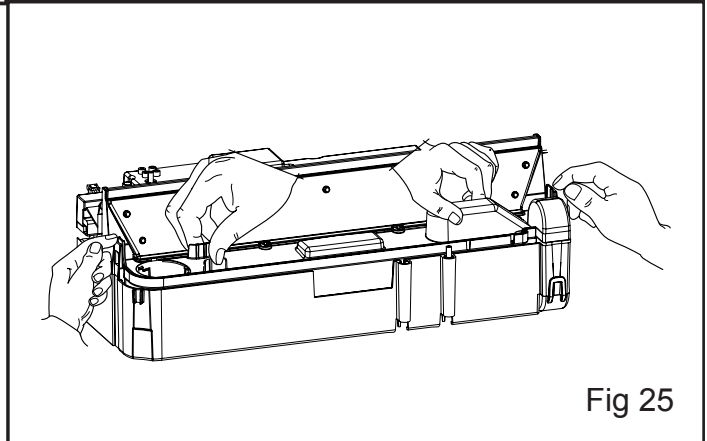
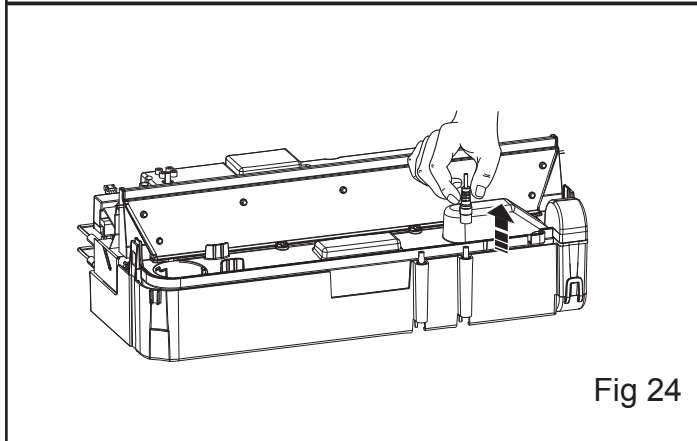
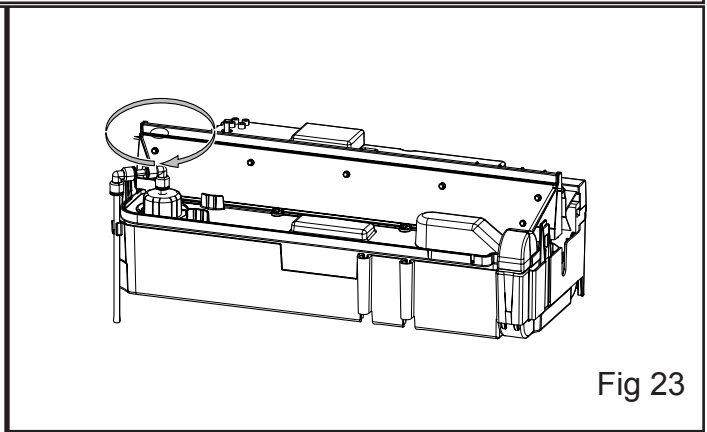
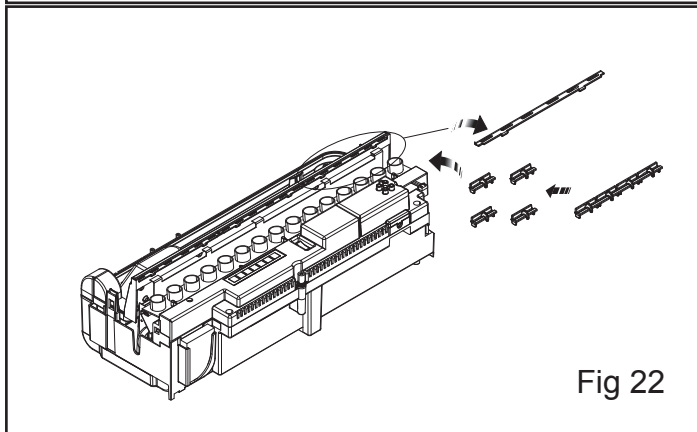
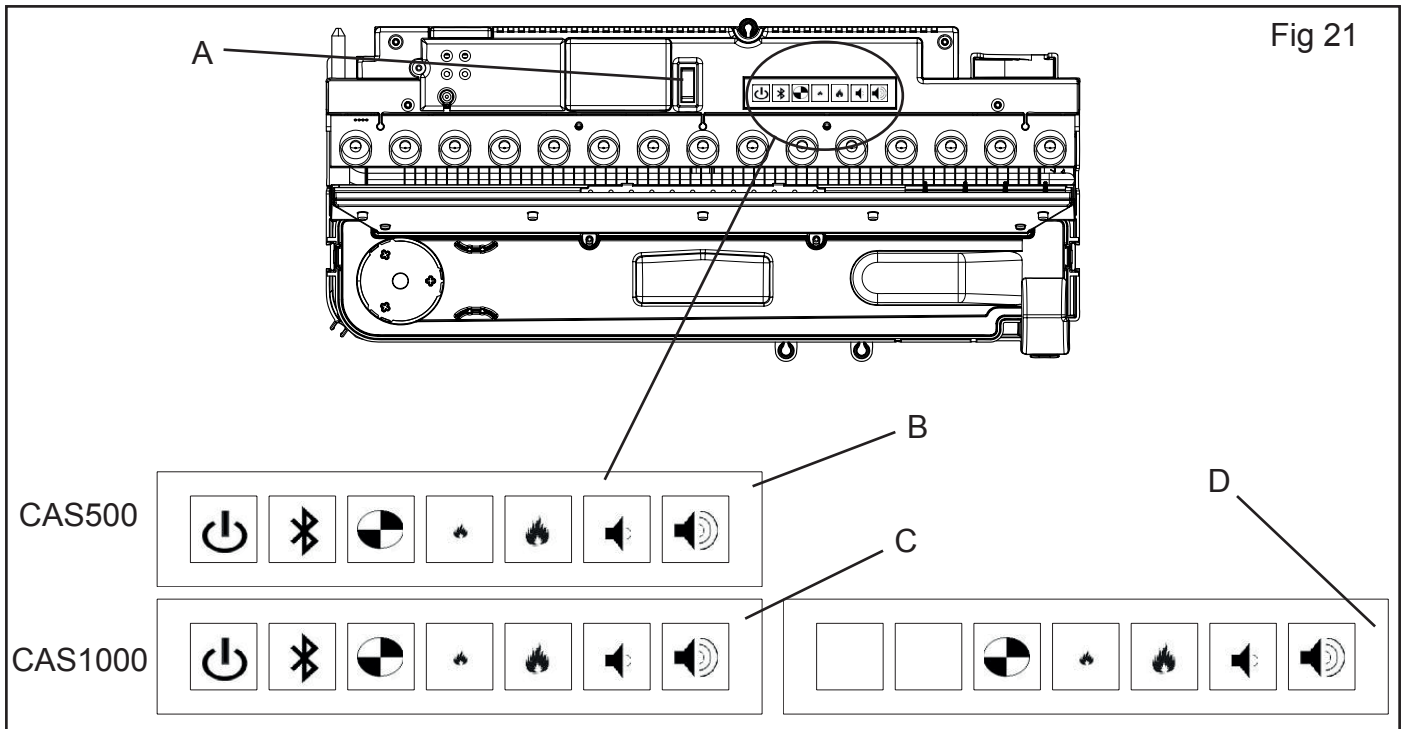

Fig. 20



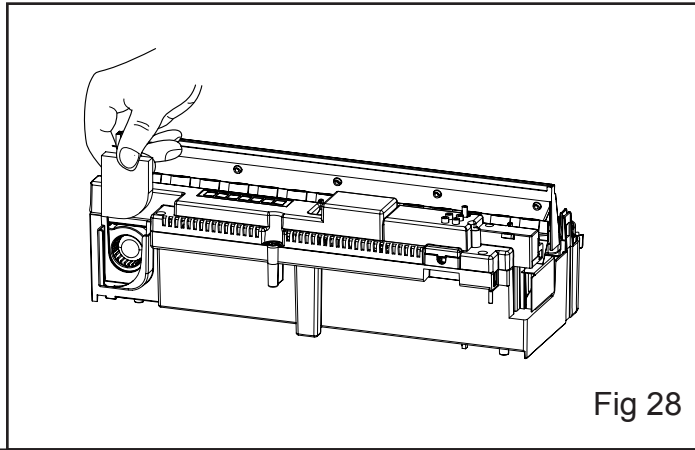

Fig 28

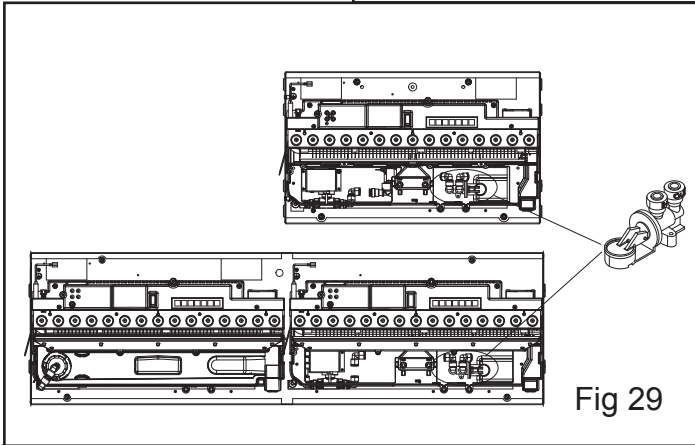

Fig 29

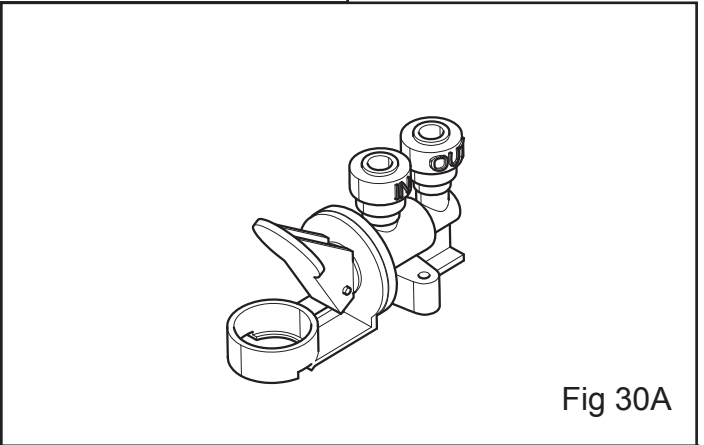

Fig 30A

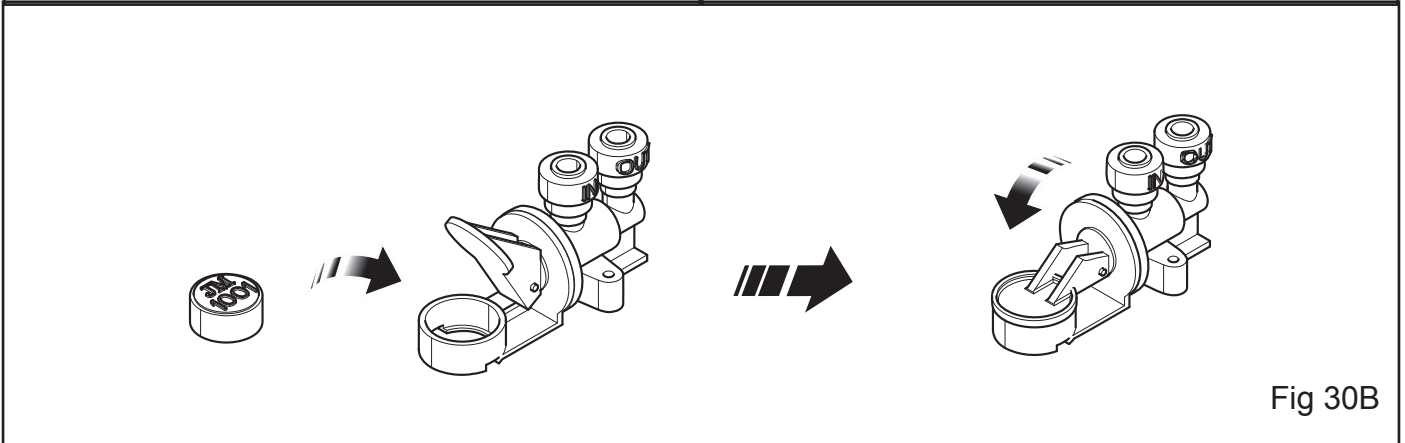

Fig 30B